



EAS ELECTRIC
Smart Technology

Lavavajillas Dishwasher

EMD12W
EMD12X

*Manual de Instrucciones
Instruction Manual*

www.easelectric.es



Lea este manual

Estimado cliente,

Lea atentamente este manual antes de utilizar el lavavajillas, le ayudará a utilizar y mantener su electrodoméstico adecuadamente. Consérvelo para futuras consultas. Entréguelo a sus futuros posibles propietarios.

Este manual contiene información sobre seguridad, funcionamiento, instalación, resolución de problemas, etc.



Antes de llamar al servicio técnico.

- El apartado de solución de problemas le ayudará a resolver algunos problemas comunes.
- Si no puede solucionar el problema por sí mismo, solicite ayuda a los técnicos profesionales.

NOTA:

- El fabricante, en una política de desarrollo y actualización continuas del producto, puede aportar modificaciones sin previo aviso.
- El manual de usuario debe ser proporcionado por el fabricante.

1) Información de seguridad.....	1
2) Guía rápida de uso.....	4
3) Instrucciones de funcionamiento.....	5
Cuadro de mandos	5
Funciones del lavavajillas.....	5
4) Antes de usar el aparato por primera vez.....	6
A Descalcificador de agua.....	6
B Carga de sal en lavavajillas.....	7
C Llenado del dosificador de abrillantador.....	8
D Función de detergente.....	9
5) Carga de las cestas del lavavajillas.....	11
Recomendaciones antes y después de cargar las cestas del lavavajillas.....	11
Carga de la cesta superior.....	12
Carga de la cesta inferior.....	12
Cesta para los cubiertos	12
6) Inicio de un programa de lavado.....	13
Tabla de ciclos de lavado.....	13
Encendido del aparato.....	14
Cambio de programa	14
Al final del ciclo de lavado.....	14
7) Mantenimiento y limpieza.....	15
Sistema de filtrado.....	15
Cuidados del lavavajillas.....	16
8) Instrucciones de instalación.....	17
Posición del aparato.....	17
Conexión eléctrica.....	17
Conexión del agua.....	18
Arranque del lavavajillas.....	19
9) Resolución de problemas.....	20
Antes de llamar al servicio técnico.....	20
Códigos de error.....	21
Garantía comercial.....	22
Información técnica.....	23

1. INFORMACIÓN DE SEGURIDAD IMPORTANTE

ATENCIÓN! Cuando utilice el lavavajillas, siga las siguientes medidas de precaución:

- Este aparato está destinado al uso doméstico y otros usos similares, tales como:
 - Áreas de cocina en tiendas, oficinas y otros ambientes laborales;
 - Granjas;
 - Hoteles, moteles utilizados por los clientes.
- Este aparato puede ser utilizado por niños de edad superior a 8 años y por personas con capacidades físicas, mentales o sensoriales reducidas o sin experiencia y conocimiento en el caso en el que hayan recibido supervisión o instrucciones relativas al uso del aparato en un modo seguro y entienden los riesgos que entraña. Los niños no deben jugar con el aparato. La limpieza y mantenimiento del aparato no debe ser llevada a cabo por niños sin supervisión.
- Este aparato no está diseñado por el uso de personas (incluido niños) con capacidades físicas, sensoriales o mentales reducidas, o falta de experiencia y conocimiento, salvo que haya recibido supervisión o instrucción referente al uso del aparato por una persona responsable de su seguridad
- Este aparato es solamente para uso interior y doméstico. Para disminuir el riesgo de descarga eléctrica, no sumerja la unidad, cable o enchufe en agua ni en otros líquidos.
- Por favor desenchufe el aparato antes de limpiar y proceder al mantenimiento del mismo. Utilice un trapo suave humedecido en jabón neutro y después use un paño seco para secarlo de nuevo.



INSTRUCCIONES PARA LA CONEXIÓN A TOMA DE TIERRA

- Este aparato debe estar conectado a tierra. En el caso de un fallo en la toma de tierra, la corriente se derivará a la misma evitando el riesgo de descarga eléctrica.
- El enchufe debe estar conectado a una toma de tierra apropiada que esté instalada y conectada a tierra de acuerdo con todos los códigos y ordenanzas locales.
- La conexión errónea del equipamiento conductor puede provocar una descarga eléctrica. Si tiene alguna duda con respecto a la toma de tierra, contacte con personal cualificado.
- No modifique el enchufe original; en el caso de que no encaje en la toma , instale uno nuevo con la ayuda de personal cualificado.

- No haga un mal uso del aparato, no se siente o no se ponga de pie en la puerta o bandeja del lavavajillas.
- No encienda el lavavajillas si los paneles laterales están desmontados.
- Abra la puerta con cuidado cuando el lavavajillas esté en funcionamiento, ya que hay mucha probabilidad de salida del agua.
- No coloque objetos pesados sobre el lavavajillas.
- Cuando vaya a cargar el lavavajillas:
 - 1) Coloque las partes afiladas de tal forma que no dañe el sello de la puerta.
 - 2) Atención: cuchillos y otros utensilios con puntas afiladas deben ser colocadas en la cesta con sus puntas hacia abajo o en posición horizontal.
- Compruebe que no quedan restos de detergente al finalizar el ciclo de lavado.
- No lave productos de plástico a menos que tengan la etiqueta de limpieza específica en el lavavajillas. Para los productos de plástico que no estén marcados, fíjese en las recomendaciones del fabricante.
- Utilice solamente detergente, abrillantador y demás aditivos específicamente diseñado para la limpieza en lavavajillas.
- No utilice jabón ni detergente para la lavadora en su lavavajillas.
- Los niños no deberían de utilizar el aparato sin supervisión.
- La puerta no debe de estar abierta, podría tener riesgo de vuelco
- Si el cable está dañado, éste debe ser remplazado por personal cualificado para evitar riesgos de descarga.
- Durante la instalación, la toma de corriente no debe estar torcida ni aplanada.
- No fuerce ni manipule los mandos
- El aparato debe conectarse a la red principal utilizando las mangueras originales.
- El número máximo de cubiertos para ser lavados es 9
- La presión máxima de entrada es 1MPa
- La presión mínima del agua es 0.4MPa

Reciclaje

Recicle el material de embalaje apropiadamente. Todos los materiales del embalaje tienen que ser reciclados.

Las partes de plástico están marcadas según las abreviaturas de los siguientes estándares internacionales

- PE — para polietileno
- PS — para poliestireno
- POM — polioximetileno
- PP — polipropileno
- ABS — Acrilonitrilo Butadieno Estireno



ADVERTENCIA

- El embalaje puede ser peligroso para los niños.
- Para deshacerse de los paquetes y el aparato vaya a un centro de reciclaje, antes, corte el cable de suministro de energía y haga el dispositivo de cierre de la puerta inutilizable.
- Los envases de cartón se fabrican a partir de papel reciclado
- Cuando asegura un reciclado correcto, está ayudando a disminuir los efectos negativos contra el medio ambiente y la salud.
- Para más información sobre el reciclaje de este producto, debe contactar con su entidad local de reciclaje.
- **ELIMINACIÓN** : No deseche este producto como residuo sin clasificar. El producto requiere una separación y tratamiento específico.

2. Guía rápida de funcionamiento

Para un método de funcionamiento más detallado, lea el correspondiente contenido en el manual de instrucciones.

Encienda el aparato	Pulse el botón ON/OFF para encender el aparato. Abra la puerta.
Llene el dosificador con detergente	<p>Compartimento A: Con cada ciclo de lavado.</p> <p>Compartimento B: Solamente para programas con pre-lavado. (Siga el manual de instrucciones)</p>
Compruebe el nivel del líquido abrillantador.	Indicador mecánico C . Indicador eléctrico en el panel de control (si se incluye).
Compruebe el nivel de regeneración de la sal	(Sólo en modelos con sistema descalcificador de agua) Indicador eléctrico en el panel de control (si se incluye) Si no hay ningún indicador de la sal en el panel de control (en algunos modelos) puede calcular cuándo debe llenar el descalcificador con sal, dependiendo del número de ciclos que haya realizado el lavavajillas
Cargue las cestas	Antes de cargar las cestas del lavavajillas, debe eliminar cualquier resto de comida y ablandar los residuos de comida requemada. Siga las instrucciones de carga del lavavajillas.
Seleccione el programa	Cierre la puerta, pulse el botón programa, hasta que se ilumine el piloto indicador del programa seleccionado; (véase la sección de "Instrucciones de funcionamiento").
Funcionamiento del lavavajillas	Abra el grifo del agua y pulse el botón de Inicio/Pausa. El aparato comenzará a funcionar. .
<ul style="list-style-type: none"> ● Cambio de programa ● Añada platos olvidados en el lavavajillas. ● Si el aparato se apaga durante un ciclo de lavado 	<ul style="list-style-type: none"> ● 1. Un ciclo activo puede ser sólo modificado si está en funcionamiento por poco tiempo. De lo contrario, puede ser que el detergente ya se haya dispensado y que el aparato haya vaciado el agua de lavado. En este caso deberá llenar de nuevo el dosificador de detergente. ● 2. Pulse el botón de Inicio/Pausa, seguidamente pulse el botón de programa durante más de 3 segundos, el aparato pasará a modo de espera, y ya se podrá cambiar el programa. ● 3. Seleccione el nuevo programa. ● 4. Vuelva a poner en marcha el lavavajillas. ● 1. Pulse Inicio/Pausa para parar el lavavajillas. ● 2. Abra la puerta. ● 3. Añada los platos olvidados. ● 4. Cierre la puerta, presione Inicio/Pausa, y el lavavajillas volverá a funcionar de nuevo. ● Si el aparato se apaga durante un ciclo de lavado, cuando lo vuelva a encender, seleccione un nuevo ciclo de lavado y utilice el lavavajillas de acuerdo con el estado de encendido original.
Apague el lavavajillas	Cuando el ciclo de lavado haya finalizado, el zumbador del lavavajillas sonará 8 veces, después se parará. Apague el aparato usando el botón ON/OFF.
Cierre el grifo de agua, vacíe las cestas.	Advertencia: espere varios minutos (sobre 15 minutos) antes de vaciar el lavavajillas para evitar estropear los utensilios de cocina, porque éstos estén aún calientes y sean muy susceptibles de romper. Vacíe el aparato comenzando por la cesta.

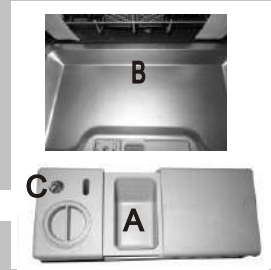

¡ADVERTENCIA!
Abra la puerta con cuidado.
Cuando abra la puerta puede salir vapor caliente.

3. Instrucciones de funcionamiento

! IMPORTANTE Para conseguir el mejor rendimiento de su lavavajillas, lea todo el manual de instrucciones antes de utilizarlo por primera vez.

Cuadro de mandos



1---Botón Encendido/Apagado.

2--- Indicador del nivel de abrillantador.

3--- Indicador del nivel de sal.

4---Botón programa: Para seleccionar el programa de lavado, (Intensivo, ECO, 90Min, Rápido), cuando seleccione el programa, el indicador correspondiente se iluminará.

5---Botón función media carga:

Esta función se puede utilizar cuando el lavavajillas este medio lleno, o incluso menos cargado. Con el utilizará menos agua y energía que en el programa normal. Esta función la puede utilizar con los programas (intensivo, ECO y 90 mins).

6---Botón de Inicio/Pausa: Para iniciar el programa seleccionado o parar el programa durante el funcionamiento.

7---Indicadores de programa.

8---Indicadores de carga media.

Funciones del lavavajillas

Vista frontal

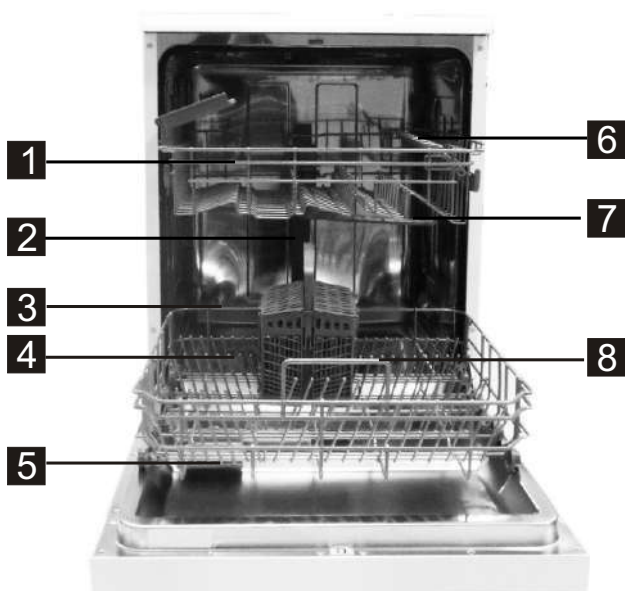

Vista trasera

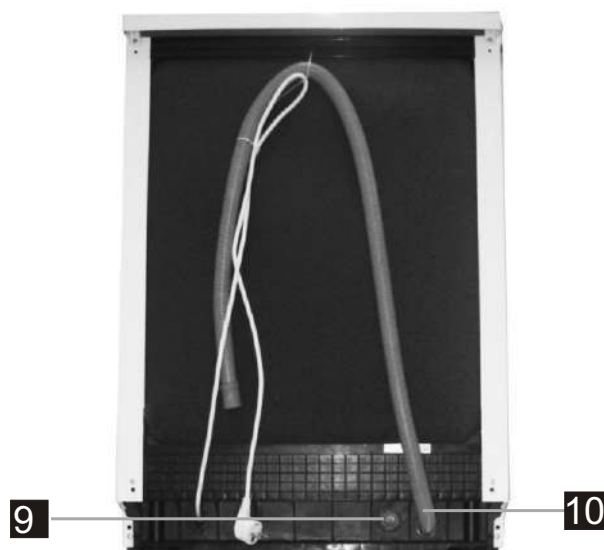

1 Cesta superior

2 Tubería interior

3 Cesta inferior

4 Compartimento de sal

5 Dispensador

6 Cesta para tazas

7 Aspas rociadoras

8 Conjunto de filtro

9 Conector de tubería interior

10 Tubo de desagüe

4. Antes de utilizar el aparato por primera vez

Antes de utilizar el lavavajillas por primera vez:

- Ajuste el descalcificador de agua.
- Añada 1,5 kg de sal para lavavajillas y, a continuación, llene el depósito de sal completamente con agua.
- Llene el dosificador del abrillantador.
- Añada detergente.

A. DESCALCIFICADOR DE AGUA

El descalcificador de agua se debe ajustar manualmente mediante el selector de dureza del agua.

El descalcificador de agua se ha diseñado para eliminar minerales y sales del agua que podrían afectar al funcionamiento del aparato.

Cuanto más elevado sea el contenido de estos minerales y sales, mayor es la dureza del agua.

El descalcificador debe regularse según la dureza del agua de la zona. La compañía suministradora de agua le puede informar sobre la dureza del agua de su zona.

Ajuste del consumo de sal

El lavavajillas está diseñado para que se pueda ajustar la cantidad de sal consumida de acuerdo con la dureza del agua utilizada. El nivel de consumo se puede mejorar y personalizar.

- Cierre la puerta y encienda el aparato.
- Pulse el botón de Inicio/Pausa durante más de 5 segundos para seleccionar el modelo de ajuste del descalcificador antes de que pase 1 minuto desde que se enciende el aparato.
- Pulse el botón de Inicio/Pausa para seleccionar el ajuste adecuado de acuerdo con la zona en la que se encuentre, los ajustes cambiarán según la secuencia siguiente: H1->H2->H3->H4->H5->H6;

DUREZA DEL AGUA				Posición del selector	Consumo de sal (gramo/ciclo)
°dH	°fH	°Clarke	mmol/l		
0~5	0~9	0~6	0~0.94	H1(Luz "Rápido" brilla)	0
6-11	10-20	7-14	1.0-2.0	H2(Luz "90min" brilla)	9
12-17	21-30	15-21	2.1-3.0	H3(Luces "Rápido" y "90min")	12
18-22	31-40	22-28	3.1-4.0	H4(Luz "ECO" brilla)	20
23-34	41-60	29-42	4.1-6.0	H5(Luz "ECO" y "Rápido" brillan)	30
35-55	61-98	43-69	6.1-9.8	H6(Luz "ECO" y "90min" brillan)	60

Nota:1

$1^{\circ}\text{dH}=1.25^{\circ}\text{Clarke}=1.78^{\circ}\text{fH}=0.178\text{mmol/l}$

°dH: Grados alemanes

°fH: Grados franceses

°Clark: Grados británicos

Nota:2

Ajuste de fábrica **H3** (EN 50242)

Póngase en contacto con la compañía suministradora de agua para obtener información sobre la dureza del agua de su zona



NOTA: Si su modelo no dispone de descalcificador de agua, se puede saltar este apartado

DESCALCIFICADOR DE AGUA

La dureza del agua varía dependiendo de la zona. Si se utiliza agua dura en el lavavajillas, pueden aparecer manchas en los platos o utensilios

El aparato está equipado con un descalcificador especial que utiliza un depósito de sal específicamente diseñado para eliminar la cal y los minerales del agua.

B.Carga de sal en lavavajillas

Utilice siempre sal especial para lavavajillas.

El depósito de sal se encuentra debajo de la cesta inferior y debe llenarse de la siguiente forma:

Atención

- Utilice solamente sal especial para lavavajillas, la utilización de otro tipo de sal en especial, sal de mesa dañará el descalcificador. La garantía del fabricante no cubre los daños causados por el uso de sal inadecuada y el fabricante no se hace responsable de los daños.
- Llene el dispensador con sal únicamente antes de comenzar un lavado completo, de esta manera se evitará que los restos de sal o de agua salada derramados, permanezcan en el interior de la máquina durante un tiempo y causen corrosiones.

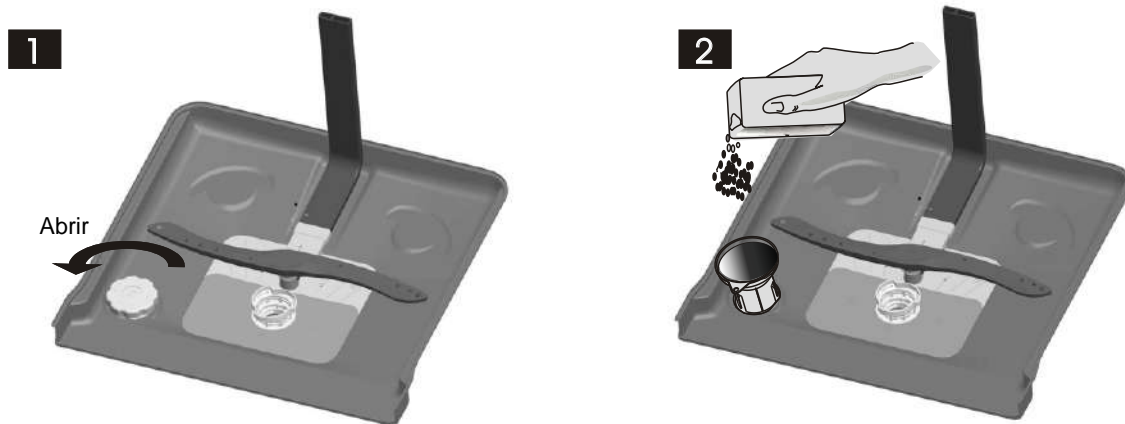

- A** Una vez extraída la cesta inferior, desenrosque y retire la tapa del depósito de sal. **1**
- B** Coloque el extremo del embudo(incluido) en el orificio e introduzca aproximadamente 1.5kg de sal para lavavajillas.
- C** Llene el depósito de sal completamente con agua. Es normal que del depósito de agua salga un poco de sal. **2**
- D** Después de llenar el depósito, vuelva a enroscar la tapa en sentido de las agujas del reloj.
- E** El piloto indicador de sal se apagará cuando se haya llenado el depósito de sal.
- F** Inmediatamente después de llenar el depósito de sal, debe iniciar un programa de lavado (le sugerimos un programa corto). En caso contrario, el sistema de filtro, la bomba u otras piezas importantes del lavavajillas podrían resultar dañadas por el agua salada. Este tipo de problemas no quedan cubiertos por la garantía.

! *NOTA:*

1. El depósito de sal se deberá volver a llenar cuando se encienda el piloto indicador de sal. Dependiendo de cómo se disuelva la sal, el piloto indicador de sal puede permanecer encendido aunque el depósito de sal esté lleno. Si el panel de control no dispone de piloto indicador de sal (en algunos modelos), puede calcular cuándo debe reponer la sal en función de los ciclos realizados por el lavavajillas.
2. Si se derrama sal, debe iniciar un programa de remojo o un programa rápido para eliminar el exceso de sal.

C. Llenado del dosificador de abrillantador

Dosificador de abrillantador

El abrillantador se dispensa durante el aclarado final para evitar la formación de pequeñas gotas que pueden dejar manchas en la vajilla. También se mejora la operación de secado expulsando el agua de la vajilla. Este lavavajillas está diseñado para utilizar abrillantadores líquidos. El dosificador de abrillantador se encuentra dentro de la puerta junto al dosificador de detergente. Para llenar el dosificador, abra la tapa y vierta el abrillantador en el dosificador hasta que el indicador de nivel esté totalmente negro. La capacidad del depósito es de unos 110 ml.

Función del abrillantador

El abrillantador se añade automáticamente durante el último aclarado para garantizar un aclarado uniforme y un secado sin manchas.

Atención

Utilice únicamente abrillantadores de marca especiales para lavavajillas. No llene nunca el dosificador de abrillantador con otros productos (por ej., productos para limpiar el lavavajillas o detergente líquido). Podría dañar el aparato

Cuándo rellenar el dosificador de abrillantador

Si en el panel de control no hay ningún piloto indicador que avise de que falta abrillantador, se puede evaluar la cantidad necesaria según el color del indicador del nivel óptico "C" situado junto a la tapa. Cuando el depósito de abrillantador está lleno, el indicador está completamente negro. A medida que disminuye la cantidad de abrillantador, se reduce el tamaño del punto negro. No deje que la cantidad de abrillantador descienda por debajo de 1/4.

Según disminuye la cantidad de abrillantador, el tamaño del punto negro del indicador del nivel del abrillantador cambia, como se indica a continuación.

- Lleno
- 3/4
- 1/2
- 1/4 - Se debe rellenar para eliminar las manchas
- Vacío

Ⓒ (Indicador del Abrillantador)

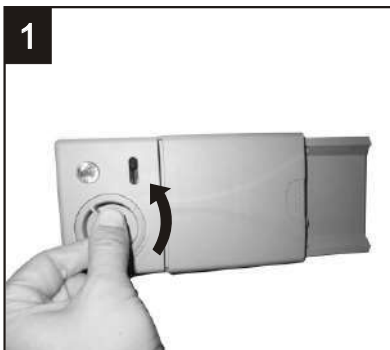

- 1** Para abrir el dosificador, gire la tapa hasta la posición de "abierto" siguiendo la dirección de la flecha (izquierda) y levante la tapa.
- 2** Vierta el abrillantador en el dosificador con cuidado para evitar que rebese.
- 3** Vuelva a poner la tapa alineándola con la posición de "abierto" y gírela siguiendo la dirección de la flecha (derecha).

! NOTA: Limpie el abrillantador derramado durante la operación de llenado con un paño absorbente evitando que se forme un exceso de espuma en el siguiente lavado. Recuerde volver a colocar la tapa antes de cerrar la puerta de lavavajillas

AJUSTE DEL DOSIFICADOR DEL ABRILLANTADOR

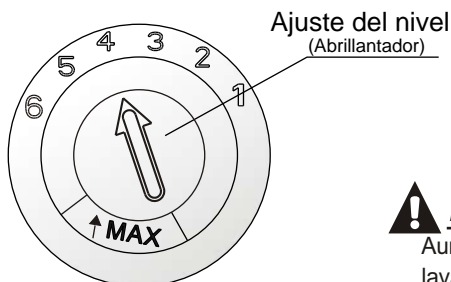

El dosificador de abrillantador tiene cuatro o seis ajustes. Empiece siempre con el dosificador ajustado en "4". Si quedan manchas y la operación de secado no es satisfactoria, aumente la cantidad de abrillantador quitando la tapa del dosificador y girando el selector hasta "5". Si la vajilla sigue sin secarse adecuadamente o presenta manchas, ajuste el selector al siguiente nivel más alto hasta que los platos dejen de presentar marcas. La posición recomendada es "4" (el valor de fábrica es "4").

! NOTA:

Aumente la dosis si quedan gotas de agua o manchas de cal en los platos tras el lavado.

Redúzcala si hay manchas blancas y pegajosas en la vajilla o una capa azulada en la cristalería o las hojas de los cuchillos.

D.Función del detergente

Los detergentes con compuestos químicos son necesarios para eliminar la suciedad de los platos y expulsarla del lavavajillas.

La mayoría de los detergentes de calidad comercial son adecuados.

ATENCIÓN

Uso adecuado del detergente.

Utilice sólo detergentes especiales para lavavajillas. Guarde el detergente en un lugar fresco y seco.

No ponga el detergente en polvo en el dosificador hasta que esté a punto de lavar los platos.

Detergentes

Existen tres tipos de detergentes.

1. Con fosfato y cloro.
2. Con fosfato y sin cloro.
3. Sin fosfato ni cloro.

En general, los nuevos detergentes en polvo no contienen fosfato, no tienen la función de descalcificador de agua del fosfato. En este caso, se recomienda llenar el depósito de sal aunque la dureza del agua sea sólo de 6°dH. Si se utilizan detergentes sin fosfatos con agua dura pueden aparecer manchas blancas en la vajilla y la cristalería. En este caso añada más detergente para conseguir mejores resultados. Los detergentes sin cloro apenas blanquean. Las manchas resistentes y de color quizás no se eliminen completamente. En este caso debe elegir un programa con la temperatura más alta.

Detergente concentrado

Según su composición química, los detergentes para lavavajillas se pueden dividir en dos tipos básicos:

- Detergentes convencionales alcalinos con componentes cáusticos.
- Detergentes concentrados poco alcalinos con enzimas naturales.

Detergente en pastillas

Las pastillas de detergente de diferentes marcas se disuelven a velocidades distintas. Por este motivo, algunas pastillas de detergente no pueden disolverse ni desarrollar todo su potencial limpiador en los programas cortos. Por lo que, cuando se lava con detergente en pastilla deben utilizarse programas largos para garantizar que se eliminen por completo los restos de detergente.

Dosificador de detergente

El dosificador se debe llenar antes de iniciar cada ciclo de lavado de acuerdo con las instrucciones que se indican en la tabla de los ciclos de lavado. Este lavavajillas utiliza menos detergente y abrillantador que los lavavajillas convencionales. Por lo general, para una carga de lavado normal sólo se necesita una cucharada de detergente. En el caso de una carga más sucia se necesitará más detergente. Añada siempre el detergente inmediatamente antes de poner en marcha el lavavajillas; de lo contrario se humedecerá y no se disolverá adecuadamente.



ADVERTENCIA

El detergente del lavavajillas es corrosivo.

Mantenga alejados a los niños.

Cantidad de detergente

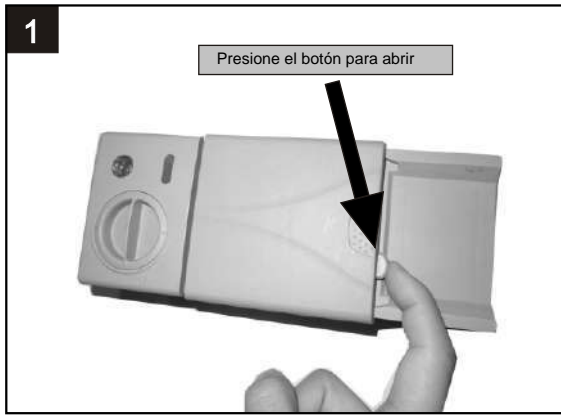

Añada el detergente

Llene el dosificador con detergente.

La marca indica los niveles de dosificación, tal y como muestra la imagen de la derecha:

- Compartimento para el detergente del ciclo de lavado principal.
- Compartimento para el detergente del ciclo de prelavado.

Tenga en cuenta las recomendaciones de dosis y almacenamiento indicadas en el envase del detergente.

Cierre la tapa y presione hasta que quede bloqueada.

Si los platos están muy sucios, añada otra dosis de detergente en la cubeta de prelavado. Este detergente actuará durante la fase de prelavado.

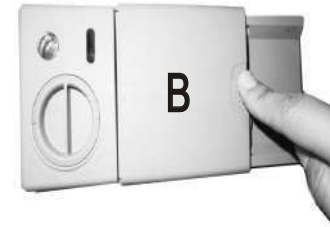

! NOTA:

- Encontrará más información sobre la cantidad de detergente para cada programa en la última página.
- No olvide que pueden haber diferencias dependiendo del grado de suciedad y de la dureza del agua.
- Tenga en cuenta las recomendaciones del fabricante indicadas en el envase del detergente.
- Añada siempre el detergente antes de comenzar cada ciclo de lavado.
- Use solamente abrillantador específico para lavavajillas.

Cierre el compartimento del detergente

Si tus platos no están demasiado sucios, debe usar menos detergente del recomendado.



- Compartimento
Presione hacia abajo la tapa (1) hasta que encaje en el cierre (2)
- Si está utilizando un detergente en pastilla, lea las recomendaciones del fabricante en el envase, para determinar donde se deberían colocar las pastillas dentro del lavavajillas, por ejemplo (en el centro de los cubiertos, en el compartimento del detergente, etc...)
Asegúrese que la tapa del compartimento del detergente está cerrada.

5. Carga de las cestas del lavavajillas

Recomendación

- Considere la posibilidad de comprar utensilios identificados como adecuados para lavavajillas.
- Utilice un detergente suave especial para este tipo de utensilios. Si es necesario solicite más información a los fabricantes de detergente.
- En algunos casos deberá seleccionar un programa de baja temperatura.
- Para prevenir daños, no extraiga la cristalería y los cubiertos del lavavajillas inmediatamente una vez finalizado el programa.

Para lavar en el lavavajillas la siguiente cubertería/vajilla

No adecuados

- Cubiertos con mango de madera, de asta o de nácar.
- Utensilios de plástico que no sean resistentes al calor.
- Cubiertos antiguos con partes encoladas que no resistan temperaturas altas.
- Cubiertos o platos encolados.
- Utensilios de estaño o cobre.
- Cristalería fina
- Utensilios de acero oxidables.
- Fuentes de madera.
- Utensilios de fibras sintéticas.

Adecuados con limitaciones

- Algunos tipos de cristal pueden perder el brillo tras numerosos lavados.
- Las partes de plata y aluminio tienden a decolorarse durante el lavado.
- Los dibujos barnizados pueden perder el color

Atención antes o después de cargar las cestas del lavavajillas

Para obtener el máximo rendimiento del lavavajillas, siga estas instrucciones de carga.

Las funciones y el aspecto de las bandejas y las cestas para los cubiertos pueden variar según el modelo. Elimine los restos de alimentos. Ponga en remojo los restos de comida quemada de las cazuelas. No es necesario enjuagar los platos en agua caliente.

Orden de colocación en el lavavajillas:

1. Los vasos, tazas, ollas y cazuelas, etc., se colocan boca abajo.
2. Los recipientes curvos o con huecos se colocarán inclinados para que pueda correr el agua.
3. Los utensilios se colocarán de forma que no puedan volcarse.
4. Los utensilios deben colocarse de forma que no impidan la rotación de los brazos aspersores durante el lavado.



NOTA: Los productos muy pequeños no deben ser lavados en el lavavajillas puesto que se pueden caer fácilmente de las bandejas.

- Posicione los recipientes cóncavos, como tazas, vasos, ollas, etc. boca abajo para que el agua no se estanque en el fondo del recipiente.
- Los platos y los cubiertos no deben colocarse unos dentro de otros ni taparse entre sí.
- Para evitar que los vasos se rompan, no deben estar en contacto.
- Ponga los utensilios grandes que son más difíciles de limpiar en la cesta inferior.
- La cesta superior se ha diseñado para la vajilla más delicada, como vasos y tazas.
- Los cuchillos de hoja larga colocados con las puntas hacia arriba pueden resultar peligrosos.
- Los cubiertos largos y afilados como los cuchillos para cortar carne se deben colocar horizontalmente en la cesta superior.
- No sobrecargue el lavavajillas. Es importante para obtener buenos resultados y conseguir un consumo razonable de energía.

Vacíe el lavavajillas

Vacíe en primer lugar la cesta inferior y luego la cesta superior para evitar que el agua de la cesta superior gotee sobre los platos de la cesta inferior.

Método de carga de vajilla estándar

Carga de la cesta superior

La cesta superior se ha diseñado para la vajilla más delicada, como vasos, tazas y platitos, bandejas, cuencos pequeños y cazuelas poco hondas (si no están demasiado sucias). Ponga la vajilla y los utensilios de cocina de manera que no se muevan por el efecto de los chorros de agua.

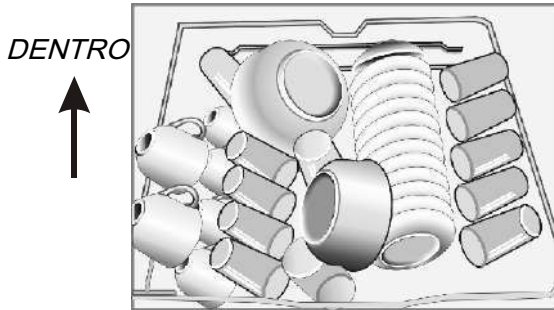

Porfavor, recuerde que:

- Las ollas, fuentes, etc. se deben colocar siempre boca abajo.
- Las ollas hondas se deben colocar inclinadas para permitir que salga el agua.
- La cesta inferior cuenta con hileras de varillas abatibles para cargar más ollas y cazuelas.

Ajuste de la cesta superior

La altura de la cesta superior puede ajustarse para crear más espacio para los utensilios grandes. Se ajusta colocando las ruedas sobre una altura diferente. Los objetos grandes, bandejas, y cuchillos deben colocarse sobre la cesta de manera que no obstruya la rotación del brazo aspersor.

Posición superior



Posición inferior



Ajuste la manilla

Carga de la cesta inferior

Le recomendamos que coloque los artículos grandes y difíciles de limpiar en la cesta inferior: ollas, cazuelas, tapas, fuentes y cuencos, tal y como se muestra en la imagen siguiente. Es preferible colocar las fuentes y las tapaderas a los lados de las bandejas para evitar que bloqueen la rotación del brazo aspersor superior.

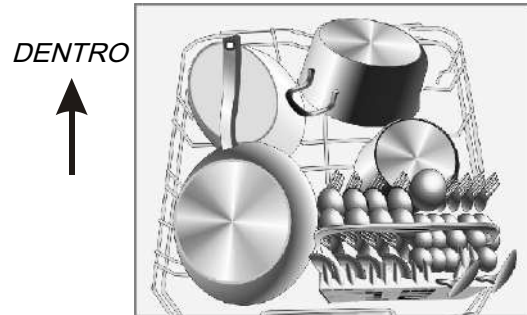

Reincorporar los estantes para vasos

Para apilar mejor las ollas y sartenes, puede doblar los picos hacia abajo tal como se muestra en la siguiente imagen.

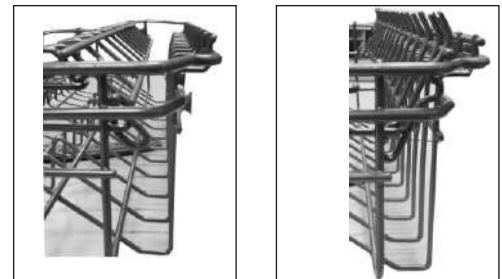

Doblar los picos del canasto inferior

Para apilar mejor las ollas y sartenes, puede doblar los picos hacia abajo tal como se muestra en la imagen de la derecha.



CESTA PARA LOS CUBIERTOS

Los cubiertos se deben colocar en la cesta correspondiente con los mangos hacia abajo. Si la bandeja tiene compartimentos laterales, las cucharas deben colocarse por separado en las ranuras apropiadas; los utensilios especialmente largos se colocarán en posición horizontal en la parte frontal de la cesta superior, tal y como muestra la imagen.



ADVERTENCIA!

- No deje que ningún objeto se deposite en el fondo
- Cargue siempre los cubiertos cortantes con el filo hacia abajo.

Para su seguridad personal y una calidad de limpieza máxima, coloque los cubiertos en la cesta correspondiente y compruebe que:

- No queden encajados uno dentro de otro.
- Los cubiertos se colocan con los mangos hacia abajo.
- Los cuchillos y otros utensilios potencialmente peligrosos deberán colocarse con la punta hacia abajo.

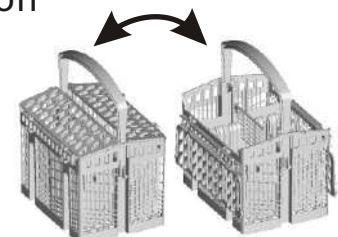

6. Inicio de un programa de lavado

Tabla de ciclos de lavado



NOTA (★) Significa: se debe añadir abrillantador en el dosificador de abrillantador

Programa	Información sobre selección de ciclos	Descripción del ciclo	Detergente para pre-lavado/lavado principal	Duración del ciclo (min)	Consumo de energía (Kwh)	Consumo de agua (l)	Abrillantador
Intensivo 	Para vajilla especialmente sucia y cacerolas, sartenes, platos, etc. normalmente sucios y restos de alimentos adheridos y secos.	Prelavado (50°C) Lavado (60°C) Aclarado Aclarado (70°C) Secado	$\frac{5}{25g}$ (1 o 2 piezas)	170	1.6	18.5	★
ECO (*EN5 0242)	Programa estándar, este programa es adecuado para limpiar vajilla en condiciones normales de suciedad y es el programa que menos agua y energía consume para este tipo de suciedad.	Prelavado Lavado (45°C) Aclarado (65°C) Secado	$\frac{5}{25g}$ (1 o 2 piezas)	190	0.91	11	★
90 Min 	Para cargas ligeramente sucias que requieren un lavado rápido.	Lavado(65°) Aclarado Aclarado(65°C) Secado	$\frac{30g}{(1\text{ pieza})}$	90	1.35	12.5	★
Rápido 	Lavado más corto para cargas poco sucias que no necesitan secado.	Lavado(45°C) Aclarado(50°C) Aclarado(55°C)	25g	30	0.75	11	

! NOTA:

*EN 50242: Este programa es un ciclo de prueba. Información para la prueba de compatibilidad de acuerdo con la norma EN 50242:

- Capacidad: 12 servicios
- Posición de la cesta superior: ruedas superiores en raíles
- Ajuste del abrillantador: 6
- Pl: 0,49 W; PO: 0,45 W.

Encendido del aparato

Inicio de un ciclo de lavado

1. Extraiga la cesta inferior y la cesta superior, cargue los platos y empuje las cestas hacia dentro. Se recomienda cargar la cesta inferior en primer lugar (consulte el apartado titulado "Carga del lavavajillas").
2. Añada el detergente (consulte el apartado "Sal, detergente y abrillantador").
3. Enchufe el cable de alimentación. La fuente de alimentación es 220-240 Vca/50 Hz, la especificación de la toma es 10 A 250 Vca. Asegúrese de que la presión del agua está al máximo.
4. Cierre la puerta y pulse el botón ON/OFF, el piloto indicador se enciende.
5. Pulse el botón de Programa, el programa de lavado cambiará de la siguiente forma:
Intensivo->ECO-> 90 Min->Rápido

Cuando se selecciona un programa, el piloto indicador se enciende. Pulse el botón de Inicio/Pausa, el lavavajillas se pondrá en marcha.



NOTA:

Si pulsa el botón Inicio/Pausa cuando el lavavajillas esté en funcionamiento, el indicador de funcionamiento dejará de parpadear y el zumbido del lavavajillas se activará a menos que vuelva a pulsar el botón Inicio/Pausa.

CAMBIO DE PROGRAMA

Atención:

- Un ciclo activo sólo se puede cambiar si acaba de iniciarse. De lo contrario, es posible que el detergente ya se haya dispensado y que el aparato haya vaciado el agua de lavado. En este caso deberá llenar de nuevo el dosificador de detergente (véase el apartado titulado "carga de detergente").
- Abra la puerta, la máquina se detendrá, pulse el botón de programa más de 3 segundos, ya puede cambiar el programa (véase el apartado titulado "Inicio de un ciclo de lavado")



NOTA:

Si abre la puerta mientras se está ejecutando un ciclo de lavado, este se interrumpirá. El indicador del programa seleccionado dejará de parpadear y el avisador acústico emitirá un tono cada minuto a menos que se cierre la puerta. Una vez cerrada la puerta, el aparato reanudará el ciclo de lavado seleccionado al cabo de 10 segundos.

¿ Olvidaste añadir un plato?

Se puede añadir un plato antes de que se abra el dosificador del detergente.

- 1** Presiona el botón Inicio/Pausa
- 2** Abra un poco la puerta para parar el lavado.
- 3** Cuando los brazos aspersores se detengan, puede abrir la puerta completamente
- 4** Añada los platos
- 5** Cierre la puerta
- 6** Presione el botón Inicio/Pausa, el lavavajillas volverá a funcionar una vez pasados 10 segundos.

Para finalizar el ciclo de lavado

Una vez terminado el ciclo, el zumbador del lavavajillas sonará durante 8 segundos y se detendrá. Apague el aparato mediante el botón de ON/OFF, cierre el suministro de agua y abra la puerta del lavavajillas. Espere unos minutos antes de vaciar el lavavajillas para evitar manipular la vajilla y cubiertos porque aún están calientes y son más sensibles a los impactos. También se secarán mejor si espera.

- Apague el lavavajillas
El piloto indicador del programa está encendido pero no parpadea, significa que el programa ha finalizado.
 1. Apague el lavavajillas pulsando el botón de ON/OFF.
 2. Cierre el grifo del agua
- Abra la puerta con cuidado
Los platos calientes son sensibles a los impactos. Deje enfriar los platos unos 15 minutos antes de sacarlos del aparato. Abra la puerta del lavavajillas, déjela entreabierta y espere unos minutos antes de sacar los platos. De esta manera se enfrían los platos y se mejora el proceso de secado.
- Vacíe el lavavajillas
Es normal que haya humedad en el interior del lavavajillas. Vacíe en primer lugar la cesta inferior y luego la cesta superior. Así evitará que el agua de la cesta superior gotee sobre los platos de la cesta inferior.



ADVERTENCIA!

Es peligroso abrir la puerta en el proceso de lavado, existe riesgo de quemaduras.

Sistema de filtrado

El filtro evita que los restos importantes de comida y otros objetos puedan entrar en la bomba. Los residuos pueden tapan el filtro. En este caso, deberá retirarlos

El sistema de filtros consta de un filtro grueso, un filtro plano semicircular (rejilla de filtro) y un microfiltro (filtro fino).

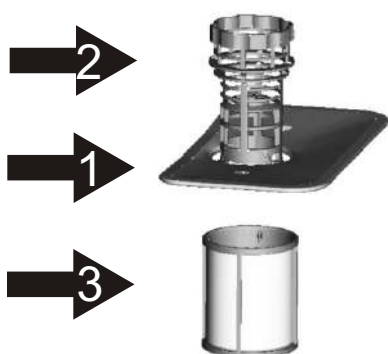

Rejilla de filtro **1**

Un chorro especial del brazo aspersor inferior pulveriza las partículas de alimentos y de suciedad atrapadas por el filtro y las arrastra por el desagüe

Filtro grueso **2**

Este filtro atrapa restos más grandes, como trozos de hueso o de cristal que podrían obstruir el desagüe. Para eliminarlos, gire suavemente la situada en la parte superior del filtro y extráigalo.

Filtro fino **3**

Este filtro retiene residuos de suciedad y de comida en el sumidero e impide que vuelvan a depositarse sobre los platos durante el ciclo de lavado.

Sistema de filtros

El filtro elimina eficazmente las partículas de comida del agua de lavado impidiendo que vuelvan a circular durante el ciclo. Para conseguir los mejores resultados se debe limpiar el sistema de filtros regularmente. Por este motivo, se recomienda quitar las partículas grandes de alimentos atrapadas por los filtros después de cada ciclo de lavado enjuagando el filtro semicircular y el conjunto de filtro grueso y filtro fino con agua caliente. Para extraer el conjunto de filtro grueso y filtro fino, tire de la asa del conjunto de filtros hacia arriba.

⚠ ADVERTENCIA!

El lavavajillas no puede utilizarse sin filtros.

Una sustitución incorrecta de filtro puede reducir el rendimiento del aparato y dañar platos y utensilios.

1

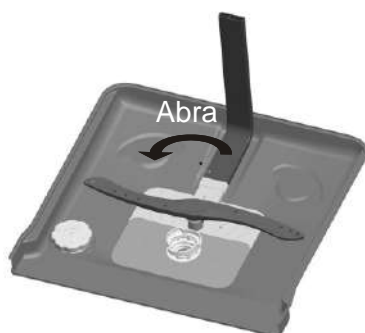

Paso 1: Gire el filtro en el sentido contrario de las agujas del reloj.

2

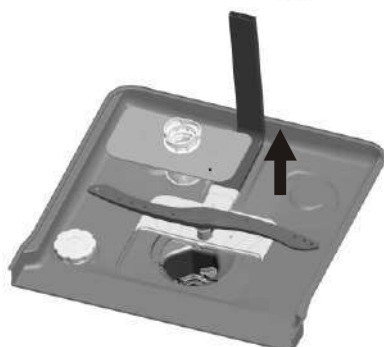

Paso 2: Extraiga tirando hacia arriba el conjunto de filtros.



NOTA: Si sigue los pasos del 1 al 2, extraerá el sistema de filtros.

Si sigue los pasos al contrario, en este caso del 2 al 1, volverá a instalar el sistema de filtros.

Observaciones:

- Compruebe el estado de los filtros después de utilizar el lavavajillas.
- Si desenrosca el filtro grueso puede extraer el conjunto de filtros. Retire los restos de comida y enjuague los filtros con agua corriente.

! **NOTA:** Debe limpiar el filtro una vez por semana.

Limpieza de filtro

Para limpiar el filtro grueso y fino utilice un cepillo de limpieza. Vuelva a montar las piezas de los filtros tal y como muestran las imágenes de la última página y coloque el conjunto entero en el lavavajillas, situándolo en su cavidad y presionando hacia abajo.

! **ADVERTENCIA!** No golpee los filtros cuando proceda a su limpieza. Podrían deformarse y su lavavajillas perdería eficacia.

Cuidados del lavavajillas

Para limpiar el panel de control puede utilizar un paño ligeramente humedecido. Después de limpiarlo séquelo bien.

Para limpiar el exterior utilice una buena cera para pulir electrodomésticos.

No utilice nunca objetos puntiagudos, estropajos ni limpiadores abrasivos en ninguna parte del lavavajillas.

Limpieza de la puerta

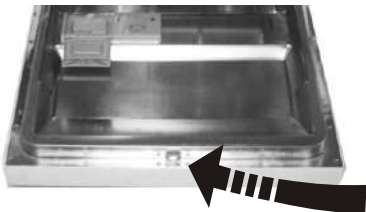

Para limpiar el borde de la puerta, utilice únicamente un paño suave humedecido con agua tibia. Evite que penetre agua en el cierre de la puerta y en los componentes eléctricos, no utilice pulverizadores de limpieza de ningún tipo.

! **ADVERTENCIA**

No utilice pulverizadores para limpiar el panel de la puerta puesto que podría dañar el cierre y los componentes eléctricos.

No se recomienda utilizar productos abrasivos ni servilletas de papel porque pueden rayar la superficie de acero inoxidable y dejar marcas

Protección contra la congelación

Adopte las siguientes medidas de protección contra la congelación en invierno. Después de cada ciclo de lavado, siga las siguientes indicaciones:

1. Corte la alimentación eléctrica del lavavajillas.
2. Cierre el suministro de agua y desconecte el tubo de entrada de agua de la válvula.
3. Vacíe el agua del tubo de entrada del agua y la válvula (utilice un recipiente para recoger el agua).
4. Vuelva a conectar el tubo de entrada del agua y la válvula del agua.
5. Extraiga el filtro de la pared inferior del tambor y utilice una esponja para secar el agua del sumidero

! **NOTA:** Si el lavavajillas no funciona debido al hielo, póngase en contacto con un técnico.

Limpieza de los brazos aspersores

Es necesario limpiar regularmente los brazos aspersores puesto que los productos químicos del agua dura podrían obstruirlos y dañar los engranajes.

Para extraer el brazo aspersor superior, sujete la tuerca y gírelo en sentido horario para extraerlo.

Para extraer el brazo aspersor inferior, tire de él hacia arriba.

Lave los brazos con agua jabonosa tibia y utilice un cepillo suave para limpiar los orificios. Aclárelos bien y vuelva a colocarlos.

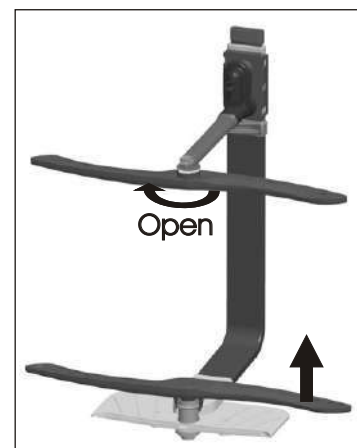

Mantenimiento del lavavajillas

■ Después de cada lavado

Después de cada lavado, cierre el suministro de agua del aparato y deje la puerta un poco entreabierta para que no se cree humedad ni se acumulen olores en el interior.

■ Desenchufe

Antes de realizar tareas de limpieza o mantenimiento, debe desenchufar el cable de alimentación.

■ No utilice disolventes ni productos de limpieza abrasivos

Para limpiar el exterior y las partes de goma del lavavajillas, no utilice disolventes o productos de limpieza abrasivos.

Utilice únicamente un paño humedecido con agua tibia jabonosa.

Para eliminar las manchas de la superficie interior, utilice un paño humedecido con un poco de vinagre disuelto en agua o un producto de limpieza especial para lavavajillas.

■ Si no lo utiliza durante un periodo largo de tiempo

Se recomienda realizar un programa de lavado con el lavavajillas vacío, desenchufar el cable de alimentación, cerrar el suministro de agua y dejar la puerta entreabierta. Así protegerá los cierres herméticos e impedirá la formación de malos olores en el interior del aparato.

■ Traslado del aparato

Si debe trasladar el aparato, manténgalo en posición vertical. Si es absolutamente imprescindible, puede tumbarlo y dejarlo sobre la parte posterior.

■ Cierres herméticos

Uno de los factores que influyen en la formación de malos olores en el lavavajillas son los restos de alimentos atrapados en los cierres herméticos.

Para evitarlo, límpielos regularmente con una esponja húmeda.

8. Instrucciones de instalación

Colocación del lavavajillas

Coloque el aparato en la ubicación deseada. La parte posterior se debe situar contra la pared posterior y los laterales a lo largo de los muebles o paredes adyacentes. El lavavajillas está equipado con mangueras de suministro y desagüe de agua que se pueden colocar a la derecha o la izquierda para facilitar la instalación.

Nivelado del aparato

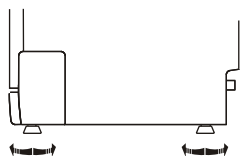

Una vez colocado el aparato en su posición, deberá nivelarlo; la altura del lavavajillas se puede variar con los tornillos de ajuste de las patas. En ningún caso incline el aparato más de 2°.

Acerca de la conexión eléctrica



ADVERTENCIA!

Para su seguridad no utilice cables de extensión ni adaptadores para este aparato.

Bajo ninguna circunstancia corte o quite la conexión del cable a tierra.

Requisitos eléctricos

Consulte la etiqueta de especificaciones eléctricas para conocer el voltaje del aparato y conecte el lavavajillas a una toma eléctrica apropiada. Utilice el fusible necesario de 10 amperios, un fusible de retardo o disyuntor recomendado y proporcione un circuito separado sólo para este aparato.

Conexión eléctrica



Antes de utilizar el aparato, compruebe que está conectado a una toma de tierra.

Asegúrese de que el voltaje y la frecuencia de corriente corresponden con la información que aparece en la placa de características del aparato. Introduzca el enchufe exclusivamente en una toma de corriente que esté correctamente conectada a tierra. Si la toma de corriente en la que se debe conectar el aparato no es apropiada para el enchufe, sustituya la toma en vez de utilizar adaptadores o similares, que podrían provocar sobrecalentamientos y quemaduras.

CONEXION DE AGUA

Conexión de agua fría

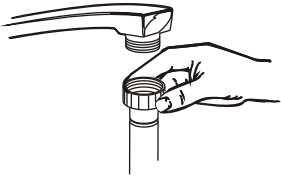

Conecte la manguera de suministro de agua fría a un conector de rosca 3/4 (pulgadas) y asegúrelo fijamente en su lugar. Si las mangueras de agua son nuevas o no se han utilizado durante un tiempo prolongado, deje correr el agua para que llegue limpia. De esta forma evitará que se bloquee la entrada de agua y cause daños en el aparato.



ADVERTENCIA

Cierre la toma de agua después de utilizar el aparato.

Conexión de la manguera de desagüe

Inserte la manguera de desagüe en un tubo de drenaje de un diámetro mínimo de 4 cm o déjela desaguar en el fregadero con cuidado de que no quede doblada ni retorcida. La parte superior de la manguera no debe estar a más de 100 cm de altura respecto al suelo.

⚠ CUELGUE LA MANGUERA DE DESAGÜE SEGÚN SE INDICA EN A y B

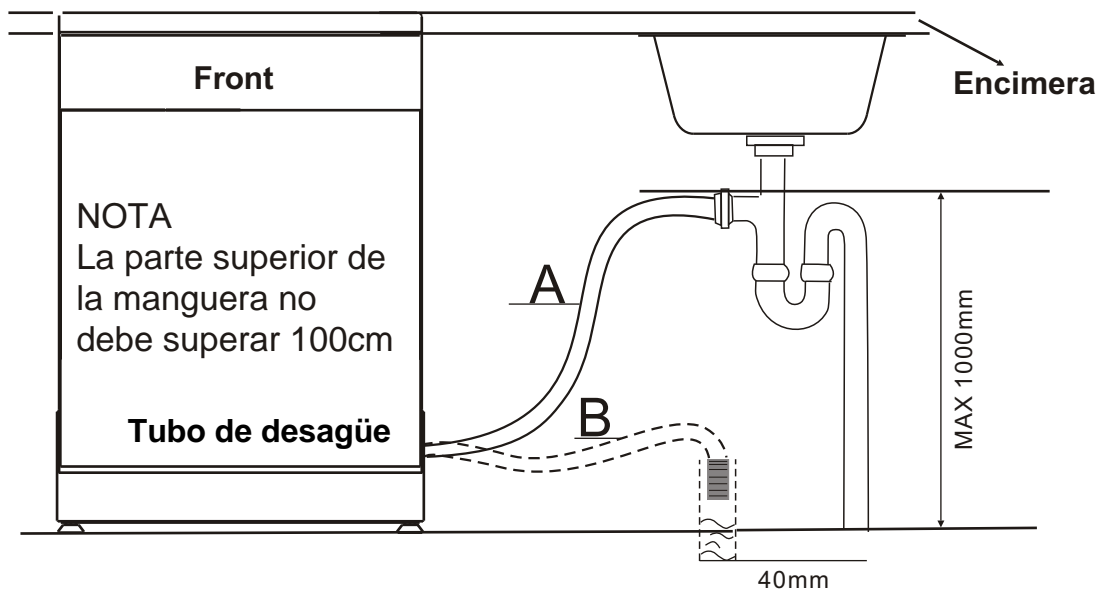

Cómo drenar el exceso de agua de las mangueras

Si el fregadero está a más de 1 metro de altura respecto al suelo, el exceso de agua no se puede desaguar directamente en el fregadero. Es necesario drenar el exceso de agua de las mangueras en un cubo o unrecipiente adecuado independiente y más bajo que el fregadero.

Salida del agua

Conecte la manguera de desagüe. La manguera de desagüe debe estar bien conectada para evitar fugas de agua. Compruebe que la manguera de desagüe no está doblada ni aplastada.

Manguera de extensión

Si necesita una manguera de extensión, asegúrese de utilizar una similar.

No debe superar los 4 metros; de lo contrario, se reduciría la potencia de limpieza del lavavajillas.

Conexión del sifón

La conexión debe situarse a una altura inferior de 1 m (máximo) desde la parte inferior del lavavajillas.

La manguera de desagüe debe estar sujeta.

Puesta en marcha del lavavajillas

Antes de poner en marcha el lavavajillas deberá comprobar los siguientes aspectos.

1. El lavavajillas está nivelado e instalado correctamente.
2. La válvula de entrada está abierta.
3. No hay fugas en las conexiones de los conductos.
4. Los cables están bien conectados.
5. Llega corriente eléctrica.
6. No hay nudos en las mangueras de entrada y de desagüe.
7. Se han retirado todos los materiales de embalaje y adhesivos del lavavajillas.



Atención:

Después de la instalación, asegúrese de guardar este manual. El contenido del manual es de gran utilidad para los usuarios.

Antes de llamar al servicio técnico

Consulte las tablas de las páginas siguientes, le pueden ahorrar una llamada al servicio técnico.



	<i>Problema</i>	<i>Posibles causas</i>	<i>Solución</i>
Problemas técnicos	<i>El lavavajillas no funciona</i>	Se ha fundido un fusible, o el disyuntor ha fallado	Cambie el fusible o active el disyuntor. Desenchufe otros aparatos que compartan el mismo circuito que el lavavajillas
		La corriente eléctrica no está activada	Compruebe que el lavavajillas está encendido y que la puerta está bien cerrada. Compruebe que el cable eléctrico está bien conectado a la toma de la pared
		La presión del agua es baja	Compruebe que el suministro del agua está correctamente conectado y que la llave esté abierta.
		La puerta del lavavajillas no está bien cerrada.	Asegúrese de cerrar bien la puerta utilizando el cierre de seguridad
Problemas técnicos	<i>La bomba de drenaje no funciona</i>	Manguera de desagüe retorcida	Compruebe la manguera de desagüe.
		Filtro obstruido	Compruebe el filtro grueso. (véase el apartado titulado "Limpieza del filtro ")
		Fregadero atascado	Compruebe el fregadero para asegurarse de que el desagüe funciona correctamente. Si el problema reside en el desagüe del fregadero, puede ser necesario llamar a un fontanero en vez de llamar a un técnico de lavavajillas..
Problemas Generales	<i>Espuma en el tambor</i>	Detergente inadecuado	Utilice exclusivamente detergente especial para lavavajillas para evitar espuma. Si hubiera espuma, abra el lavavajillas y deje que se evapore. Añada 4 litros de agua fría en el recipiente. Cierre y bloquee el lavavajillas y seleccione un programa. En primer lugar, el lavavajillas drenará toda el agua. Abra la puerta cuando haya finalizado el drenaje y compruebe si ha desaparecido la espuma. Repita este proceso si lo considera necesario.
		Desbordamiento del abrillantador	Limpie los desbordamientos del abrillantador inmediatamente.
	<i>Manchas en el interior del tambor</i>	Se utilizó detergente con colorante	Asegúrese que el detergente que utiliza no contiene colorantes
	<i>Película blanca en la superficie interior</i>	Minerales en el agua dura	Para limpiar el interior, utilice una esponja húmeda con detergente para lavavajillas y utilice guantes de goma. No utilice nunca ningún otro limpiador que no sea detergente para lavavajillas para evitar el riesgo de formación de espuma.
<i>Manchas de óxido en los cubiertos</i>		Los artículos afectados no son resistentes a la corrosión	
		No se ha ejecutado un programa de lavado después de añadir sal de lavavajillas. Hay restos de sal en el ciclo de lavado	Ejecute siempre el programa de lavado rápido con el lavavajillas vacío y sin seleccionar la función Turbo (si existe) después de añadir sal para lavavajillas.
Ruido	<i>Ruido en el interior del lavavajillas</i>	Uno de los brazos aspersores golpea algún artículo.	Detenga el programa, y asegúrese de colocar los productos adecuadamente para que no golpeen.
		La tapa del descalcificador está suelta.	Compruebe la lengüeta. Asegúrese de que cierra adecuadamente
	<i>Ruidos en el interior del lavavajillas</i>	Hay cubiertos sueltos en el tambor de lavado.	Pare el programa, y vuelva a colocar los cubiertos.
	<i>Ruidos en las tuberías de agua</i>	Puede ser causa de la instalación o del diámetro de los tubos	No afecta al funcionamiento del lavavajillas. En caso de duda, póngase en contacto con un electricista cualificado



	<i>Problema</i>	<i>Posibles Causas</i>	<i>Solución</i>
Resultado de lavado insatisfactorio	<i>Los platos no quedan limpios</i>	Los platos no se han cargado correctamente	Véase información en "Carga de las cestas del lavavajillas".
		El programa no era suficientemente potente.	Seleccione un programa más intensivo. Véase "Tabla de los ciclos de lavado"
		No se colocó suficiente detergente.	Utilice más detergente o cambie de detergente
		Hay artículos que bloquean el movimiento de los brazos aspersores.	Vuelva a colocar los artículos de manera que los brazos puedan girar libremente
		El sistema de filtros de la base del tambor de lavado no está limpio o no está bien montado. Puede obstruir los orificios de salida de agua de los brazos aspersores.	Limpie y/o monte correctamente la combinación de filtros. Limpie los orificios de salida de agua de los brazos aspersores. Véase el apartado "Limpieza de los brazos aspersores".
	<i>La cristalería no queda transparente</i>	Combinación de agua blanda y demasiado detergente	Utilice menos detergente si tiene agua blanda y seleccione un ciclo más corto para limpiar la cristalería y obtener un resultado óptimo
	<i>Marcas negras y grises en los platos</i>	Utensilios de aluminio han entrado en contacto con los platos.	Utilice un limpiador abrasivo suave para eliminar las marcas.
	<i>Queda detergente en el dispensador</i>	Los platos bloquean el dosificador de detergente	Vuelva a cargar los platos correctamente.
Secado insatisfactorio	<i>Los platos no se secan</i>	Carga incorrecta	Cargue el lavavajillas siguiendo las indicaciones.
		Cantidad insuficiente de abrillantador.	Aumente la cantidad de abrillantador/rellene el dosificador de abrillantador
		Se ha vaciado el lavavajillas demasiado pronto.	No vacíe el lavavajillas inmediatamente después del lavado. Abra la puerta un poco para que el vapor pueda salir. Comience a vaciar el lavavajillas cuando vacíe en primer lugar la cesta inferior. Evitará que las gotas que caigan de superior al vaciarlo mojen los artículos de la cesta inferior.
		Se ha seleccionado un programa inadecuado	En el programa corto la temperatura de lavado es más baja. Esto también reduce la capacidad de limpieza. Escoja un programa con un tiempo de lavado largo.
		Uso de cubertería con revestimiento de baja calidad	El drenaje del agua es más difícil con estos artículos. La cubertería o la vajilla de este tipo no es adecuada para lavar en el lavavajillas

Códigos de error

De producirse alguna anomalía durante el funcionamiento del aparato, la pantalla mostrará códigos de error para avisarle y permitirle tomar las acciones necesarias para corregirla:

<i>Códigos</i>	<i>Significado</i>	<i>Posibles causas</i>
En el display, el led Rápido parpadea	Entrada lenta de agua	El grifo no se abre, la toma de agua está restringida, o la presión de agua es demasiado baja
El led 90min y rápido parpadean.	No se alcanza la temperatura requerida	Mal funcionamiento del elemento de calefacción
En el display, la función Eco parpadeará	Desbordamiento	Algún elemento del lavavajillas tiene una fuga

⚠ ADVERTENCIA!

Si se produce un desbordamiento, cierre el suministro de agua antes de llamar al servicio técnico.

Si hay agua en la parte inferior por un exceso de llenado o una fuga pequeña, antes de poner en marcha el lavavajillas deberá eliminar el agua.

CONDICIONES DE LA GARANTIA COMERCIAL

Este aparato tiene una garantía de reparación de dos años, a partir de la fecha de venta, contra todo defecto de funcionamiento proveniente de la fabricación, incluyendo mano de obra y piezas de recambio. Para justificar la fecha de compra será obligatorio presentar la factura o ticket de compra.

Esta garantía solo será efectiva en España.

EXCLUSIONES DE LA GARANTÍA

- * Los aparatos utilizados para uso profesional o no exclusivamente doméstico, en establecimientos industriales o comerciales.
- * Los aparatos utilizados indebidamente, de manera no conforme a las instrucciones de uso.
- * Los aparatos desmontados o manipulados por personas ajenas a los Servicios Técnicos autorizados.
- * Las averías producidas por causas fortuitas, siniestros de fuerza mayor o derivados de una instalación incorrecta.
- * Los materiales rotos o deteriorados por desgaste o uso normal del aparato: juntas, plásticos, cristales, escobillas, etc..

www.easelectric.es

INFORMACIÓN TÉCNICA

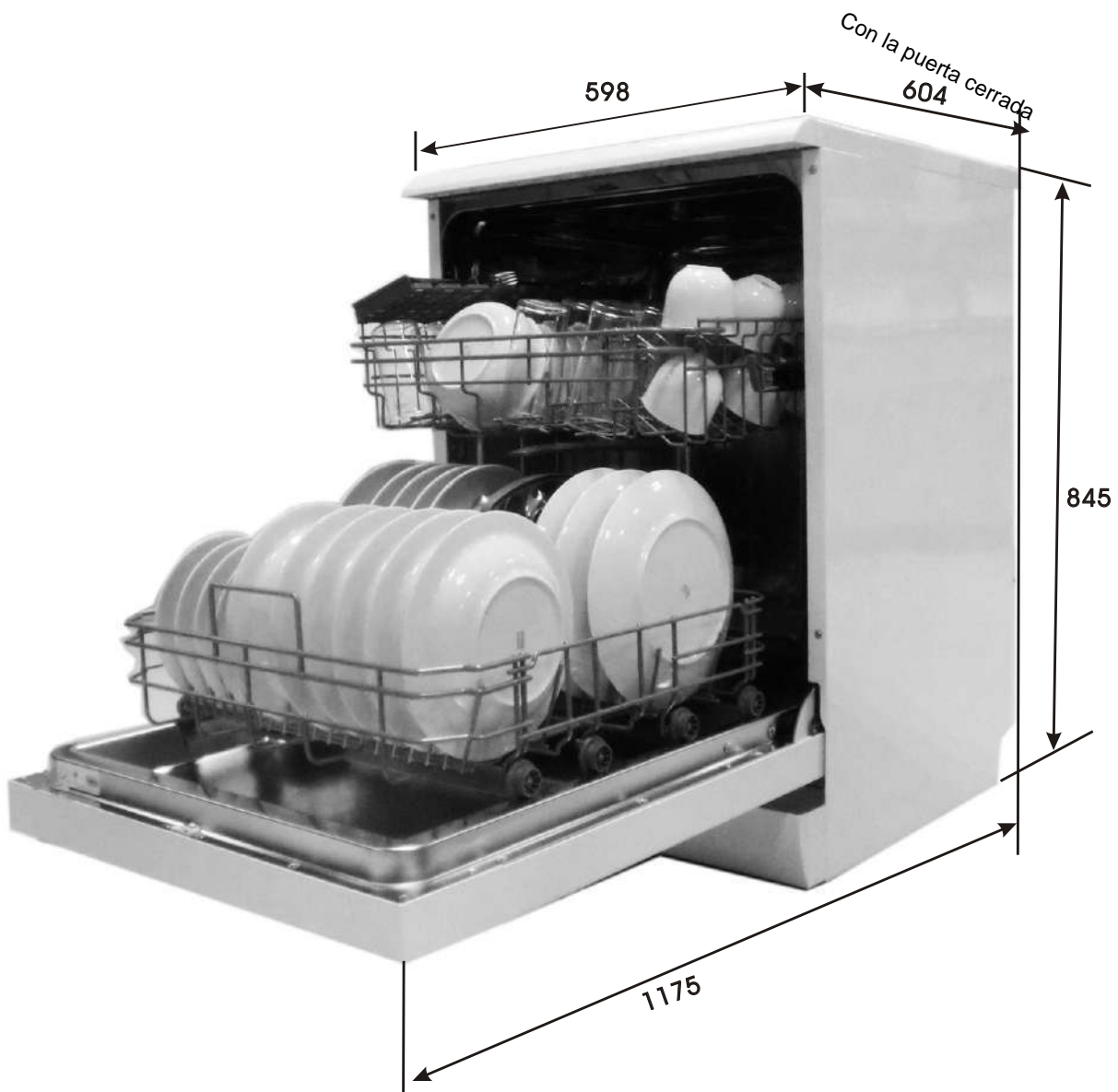

Altura:	845mm
Anchura:	598m m
Profundidad:	604mm(con la puerta cerrada)
Presión de agua:	0.04-1.0MPa
Alimentación:	Veáse la etiqueta de especificaciones
Capacidad:	12 servicios

Hoja de información técnica

Información correspondiente al lavavajillas doméstico conforme a las Directivas de la UE 1059/2010:

Fabricante	EAS ELECTRIC SMART TECHNOLOGY
Tipo/Descripción	EMD12W . EMD12X
Capacidad estándar de cubiertos	12
Clase eficiencia energética ①	A+
Consumo energético anual ②	273 kWh
Consumo energético en un ciclo normal de limpieza	0.96 kWh
Consumo eléctrico del aparato apagado	0.45 W
Consumo eléctrico del aparato encendido	0.49 W
Consumo anual de agua ③	3220 litros
Consumo de eficiencia de secado ④	A
Ciclo estándar de limpieza ⑤	ECO 45°C
Duración del programa del ciclo estándar de limpieza	190 min
Nivel de ruido	51 dB(A) re 1 pW
Instalación	Libre instalación
Encastrable	Si
Altura	84.5 cm
Anchura	59.8 cm
Profundidad(con conectores)	60.4 cm
Consumo eléctrico	1760-2100 W
Voltaje/frecuencia nominal	220-240 V~ 50 Hz
Presión del agua (presión del caudal)	0.4-10 bar = 0.04-1 MPa

NOTA :

- ① A + + + (eficiencia máxima) a D (eficiencia mínima)
- ② Consumo de energía de “273 kWh” al año, basado en 280 ciclos estándar de limpieza con agua fría y consumo en los modos de potencia mínima. El consumo real de energía dependerá del modo en que se utilice este aparato
- ③ Consumo de agua de 3220 litros al año, basado en 280 ciclos estándar de limpieza. El consumo real de agua dependerá del modo en que se utilice este aparato. A (eficiencia máxima) a G (eficiencia mínima) Este programa es adecuado para limpiar vajilla en condiciones normales de suciedad y es el programa más eficiente en función del consumo combinado de energía y agua para este tipo de vajilla.
- ④ El aparato cumple la normativa y las directivas europeas vigentes en el momento de la entrega:
 - LVD 2006/95/EC
 - EMC2004/108/EC
 - ErP 2009/125/EC
- ⑤ Los valores anteriores se han medido en función de las normas vigentes en condiciones normales de funcionamiento. El resultado puede variar considerablemente en función de la cantidad y grado de suciedad de los platos, la dureza del agua, la cantidad de detergente, etc.
El manual se basa en las normas y los reglamentos de la Unión Europea.

CARGA DE LAS CESTAS DE ACUERDO CON EN50242

1. Cesta superior:

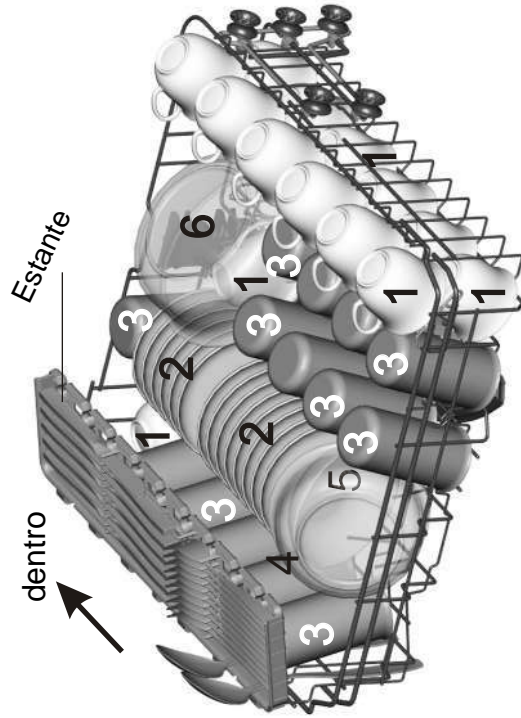

2. Cesta inferior

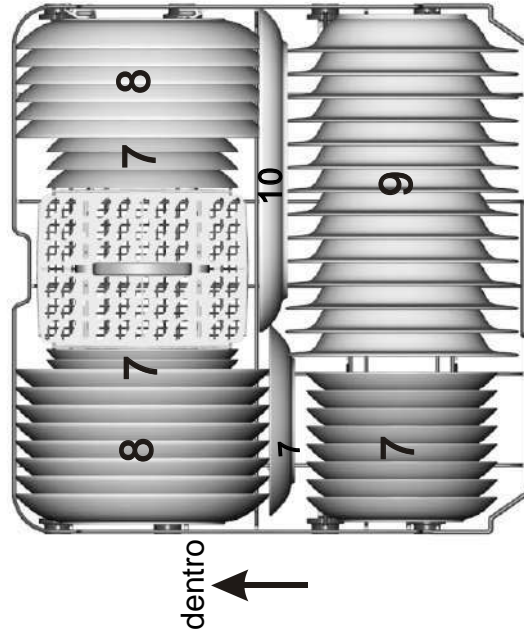

Tazas



Platito

Vasos



Cuenco pequeño



Cuenco mediano



Cuenco grande



Platos de postre



Platos



Platos hondos



Bandejas ovaladas



V.1

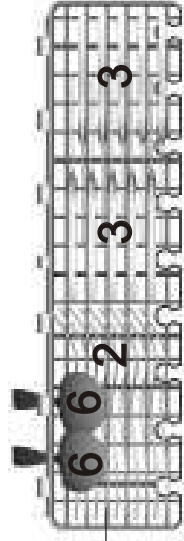

Estante

NOTA: Por favor, coloque las vajillas planas en el estante. El peso total ha de ser menor a 1.5kg

3. Cesta para los cubiertos

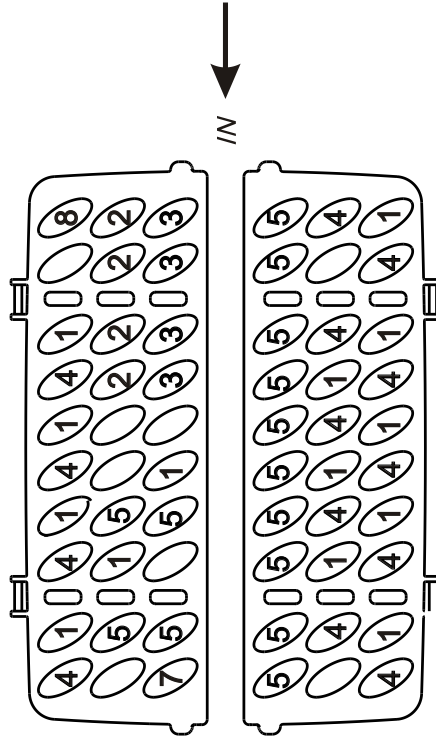

1 Cucharas soperas



5 Cucharas de postre



2 Tenedores



6 Cucharas de servir



3 Cuchillos



7 Tenedores de servir



4 Cucharitas



8 Cucharones



Información para las pruebas de compatibilidad de acuerdo con la norma EN50242

Capacidad: 12 servicios

Posición de la cesta superior: posición inferior

Programa: ECO

Ajuste del abrillantador: 6

Ajuste del descalcificador: H3

V.1



Read this Manual

Dear Customer,

- Please carefully read this manual before using the dishwasher, it will help you to use and maintain the dishwasher properly.
- Keep it to refer to it at a later date.
- Pass it on to any subsequent owner of the appliance.

This manual contains sections on safety Instructions, Operating Instructions, Installation Instructions and Troubleshooting Tips, etc.



Before Calling for Service

- To review the section on troubleshooting Tips will help you to solve some common problems by yourself.
- If you can not solve the problems by yourself, please ask for the help of professional technicians.

NOTE:

- The manufacturer, following a policy of constant development and updating of the product, may make modifications without giving prior notice.
- This user manual shall also be got from the manufacturer or responsible vendor.

1) Safety Information.....	1
2) Quick operation guide.....	4
3) Operation Instruction.....	5
Control Panel.....	5
Dishwasher Features.....	5
4) Prior using for the firsttime.....	6
A、 Water Softener.....	6
B、 Loading the Salt into the Softener.....	7
C、 Fill the Rinse Aid Dispenser.....	8
D、 Function of Detergent	9
5) Loading the Dishwasher Basket.....	11
Attention before or after loading the Dishwasher Baskets.....	11
Loading the upper Basket.....	12
Loading the Lower Basket.....	12
Cutlery Basket.....	12
6) Starting a washing program.....	13
Wash Cycle Table.....	13
Turning on the Appliance.....	14
Change the program.....	14
At the end of the Wash Cycle.....	14
7) Maintenance and cleaning.....	15
Filtering System.....	15
Caring for the Dishwasher.....	16
8) Installation instruction.....	17
Positioning the Appliance.....	17
About Power Connection.....	17
Water Connection.....	18
Start of dishwasher.....	19
9) Troubleshooting Tips.....	20
Before calling for service.....	20
Error codes.....	21
Commercial warranty.....	22
Technical information.....	23

Loading the baskets according to En50242

1. IMPORTANT SAFETY INFORMATION



WARNING! When using your dishwasher, follow the precautions listed below:

- This appliance is intended to be used in household and similar applications such as:
 - staff kitchen areas in shops, offices and other working environments;
 - farm houses;
 - by clients in hotels, motels and other residential type environments;
 - bed and breakfast type environments.
- This appliance can be used by children aged from 8 years and above and persons with reduced physical, sensory or mental capabilities or lack of experience and knowledge if they have been given supervision or instruction concerning use of the appliance in a safe way and understand the hazards involved. Children shall not play with the appliance. Cleaning and user maintenance shall not be made by children without supervision.
(For EN60335-1)
- This appliance is not intended for use by persons (including children) with reduced physical, sensory or mental capabilities, or lack of experience and knowledge, unless they have been given supervision or instruction concerning use of the appliance by a person responsible for their safety.
(For IEC60335-1)
- This appliance is for indoor use only, for household use only. To protect against the risk of electrical shock, do not immerse the unit, cord or plug in water or other liquid.
- Please unplug before cleaning and maintenance the appliance. Use a soft cloth moisten with mild soap, and then use a dry cloth to wipe it again.



EARTHING INSTRUCTIONS

- This appliance must be earthed. In the event of a malfunction or breakdown, earthing will reduce the risk of an electric shock by providing a path of least resistance of electric current. This appliance is equipped with a cord having an equipment-earthing conductor and a earthing plug.
- The plug must be plugged into an appropriate outlet that is installed and earthed in accordance with all local codes and ordinances.
- Improper connection of the equipment-earthing conductor can result in the risk of an electric shock. Check with a qualified electrician or service representative if you are in doubt whether the appliance is properly earthed.
- Do not modify the plug provided with the appliance; If it does not fit the outlet. Have a proper outlet installed by a qualified electrician.

- Do not abuse, sit on, or stand on the door or dish rack of the dishwasher.
- Do not operate your dishwasher unless all enclosure panels are properly in place.
- Open the door very carefully if the dishwasher is operating, there is a risk of water squirting out.
- Do not place any heavy objects on or stand on the door when it is open. The appliance could tip forward.
- When loading items to be washed:
 - 1) Locate sharp items so that they are not likely to damage the door seal;
 - 2) Warning: Knives and other utensils with sharp points must be loaded in the basket with their points down or placed in a horizontal position.
- Check that the detergent powder is empty after completion of the wash cycle.
- Do not wash plastic items unless they are marked dishwasher safe or the equivalent. For plastic items not so marked, check the manufacturer's recommendations.
- Use only detergent and rinse additives designed for an automatic dishwasher.
- Never use soap, laundry detergent, or hand washing detergent in your dishwasher.
- Children should be supervised to ensure that they do not play with the appliance.
- The door should not be left open, since this could increase the risk of tripping.
- If the supply cord is damaged, it must be replaced by the manufacturer or its service agent or a similarly qualified person in order to avoid a hazard.
- During installation, the power supply must not be excessively or dangerously bent or flattened.
- Do not tamper with controls.
- The appliance is to be connected to the water mains using new hose sets and that old hose-sets should not be reused.
- The maximum number of place settings to be washed is 12.
- The maximum permissible inlet water pressure is 1MPa.
- The minimum permissible inlet water pressure is 0.04MPa.

Disposal

Dispose of the dishwasher packaging material correctly. All packaging materials can be recycled.

Plastic parts are marked with the standard international abbreviations:

- PE — for polyethylene, e.g. sheet wrapping material
- PS — for polystyrene, e.g. padding material
- POM — polyoxymethylene, e.g. plastic clips
- PP — polypropylene, e.g. Salt filler
- ABS — Acrylonitrile Butadiene Styrene, e.g. Control Panel .





WARNING!

- Packaging material could be dangerous for children!
- For disposing of package and the appliance please go to a recycling centre. Therefore cut off the power supply cable and make the door closing device unusable.
- Cardboard packaging is manufactured from recycled paper and should be disposed in the waste paper collection for recycling.
- By ensuring this product is disposed of correctly, you will help prevent potential negative consequences for the environment and human health, which could otherwise be caused by inappropriate waste handling of this product.
- For more detailed information about recycling of this product, please contact your local city office and your household waste disposal service.
- **DISPOSAL:** Do not dispose this product as unsorted municipal waste. Collection of such waste separately for special treatment is necessary.

2.Quick operation guide

For detailed operating method read the corresponding content on the instruction manual.

Switch on the appliance	Press the Power switch button to switch on the appliance, Open the door.
Fill the detergent dispenser	<p>Compartment A: With each wash cycle.</p> <p>Compartment B: For programs with pre-wash only. (Follow the user instructions!)</p> 
Check the rinse aid level	<p>Mechanical indicator C. Electric indicator on control panel (if provided).</p> 
Check the regeneration salt level	<p>(On models with water softener system only.) Electric indicator on control panel (if provided). If there is no salt warning light in the control panel (for some models), you can estimate when to fill the salt into the softener by the number of cycles the dishwasher has run.</p> 
Load the baskets	Scrape off any large amount of leftover food. Soften remnants of burnt food in pans, then load the baskets. Refer to the dishwasher loading instructions.
Select a program	Close the door,press the program button until the selected program lights up. (See the section entitled “Operation instruction”)
Running the dishwasher	Turn on the water tap and press the Start/Pause button. The machine will start working .
<ul style="list-style-type: none"> Changing the program Add forgotten dishes in the dishwasher. If the appliance is switched off during a wash cycle. 	<ul style="list-style-type: none"> 1. A running cycle can only be modified if it has been running for a short time. Otherwise the detergent may have already been released and the water already drained. If this is the case, the detergent dispenser must be refilled. 2. Press the Start/Pause button ,than press the program button more than 3 seconds to cancel the running program. 3. Select a new program. 4. Restart the dishwasher. 1.Press the start/pause button to stop the machine. 2.Open the door. 3.Add the forgotten dishes. 4.Close the door, then press the start/pause button, the dishwasher will start running again. If the appliance is switched off during a wash cycle, when switched on again, please re-select the washing cycle and operate the dishwasher according to the original Power-on state). <div style="border: 1px solid black; padding: 5px; margin-top: 10px;"> <p>⚠ WARNING! Open the door carefully. Hot steam may escape when the door is opened!</p> </div>
Switch off the appliance	When the working cycle has finished, the buzzer of the dishwasher will sound 8 times, then stop. Turn off the appliance using the Power button. Since the appliance is standing by, it will power off automaticly after 30 minutes without any operation.
Turn off the water tap, unload the baskets	Warning: wait a few minutes (about 15 minutes) before unloading the dishwasher to avoid handling the dishes and utensils while they are still hot and more susceptible to break. They will also dry better.Unload the appliance, starting from the lower basket.

3. Operation Instruction

! IMPORTANT To get the best performance from your dishwasher, read all operating instructions before using it for the first time.

Control Panel

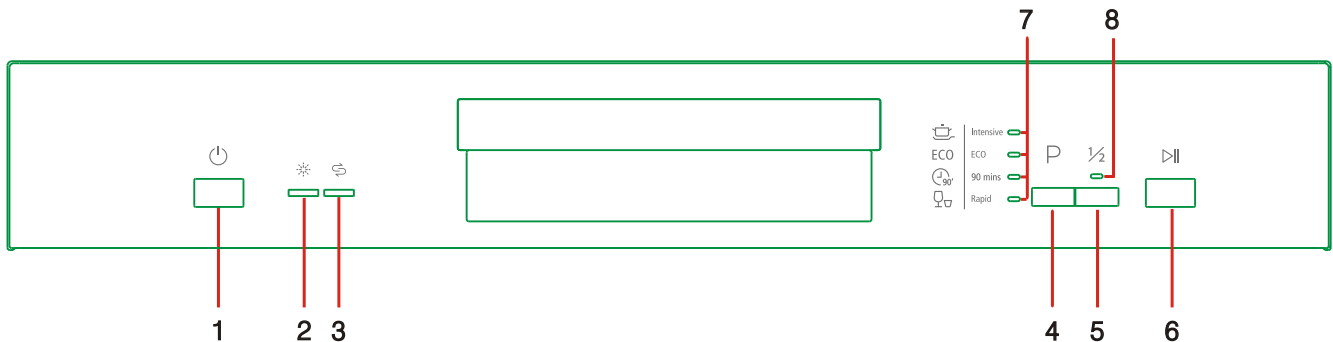

1---On/Off Button

2---rinse aid warning indicator

3--- salt aid warning indicator

4---Program Button: To select the washing program (Intensive,ECO,90Min,Rapid),when a washing program selected,the corresponding indicator will be light;

5---Half load functions Button: To select Half load functions. (With this Half load function you can only use it when you have only about or less than 6 place setting dish wave, and you will see less water and energyconsumption , can only be used with Intensive, ECO and 90 mins .)

6---Start /Pause Button: To start the selected washing program or pause the washing program when the machine is working.

7---Program indicators

8---Half load indicator

Dishwasher Features

Front view

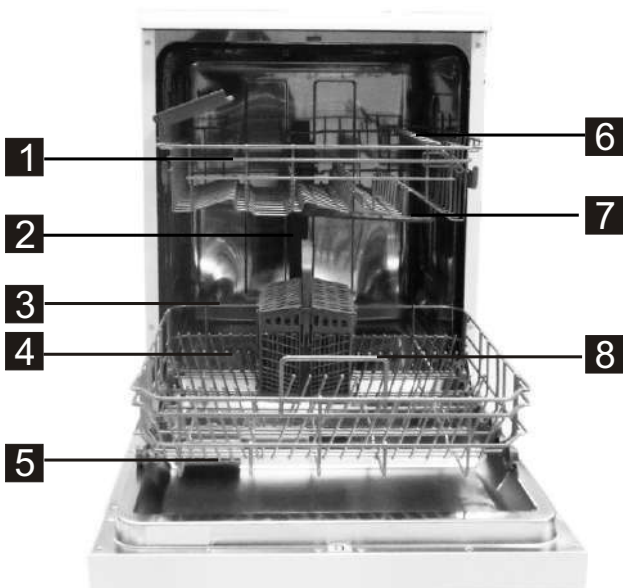

Back View



1 Upper Basket

2 Inner pipe

3 Lower Basket

4 Salt Container

5 Dispenser

6 Cup Shelf

7 Spray arms

8 Filter assembly

9 Inlet pipe connector

10 Drain pipe

4. Prior using for the first time

Before using your dishwasher for the first time:

- A. Set the water softener
- B. Add 1.5Kg dishwasher salt and then full fill the salt container with water
- C. Fill the rinse aid dispenser
- D. Fill in detergent

A. Water Softener

The water softener must be set manually, using the water hardness dial.

The water softener is designed to remove minerals and salts from the water, which would have a detrimental or adverse effect on the operation of the appliance.

The higher the content of these minerals and salts, the harder your water is.

The softener should be adjusted according to the hardness of the water in your area. Your local Water Authority can advise you on the hardness of the water in your area.

Adjusting Salt Consumption

The dishwasher is designed to allow for adjustment in the amount of salt consumed based on the hardness of the water used. This is intended to optimise and customise the level of salt consumption.

Please follow the steps below for adjustment in salt consumption.

1. Switch on the appliance;
2. Press the Start/Pause button for more than 5 seconds to start the water softener set model within 60 seconds after the appliance was switched on;
3. Press the Start/Pause button to select the proper set according to your local environment, the sets will change in the following sequence: H1->H2->H3->H4->H5->H6;
4. Press the Start/Pause button to end the set up model.

WATER HARDNESS				Selector Position	Salt consumption (gram/cycle)
°dH	°fH	°Clarke	mmol/l		
0~5	0~9	0~6	0~0.94	H1(Rapid Light bright)	0
6-11	10-20	7-14	1.0-2.0	H2(90 Min Light bright)	9
12-17	21-30	15-21	2.1-3.0	H3(90 Min. Rapid Light bright)	12
18-22	31-40	22-28	3.1-4.0	H4(ECO Light bright)	20
23-34	41-60	29-42	4.1-6.0	H5(ECO. Rapid Light bright)	30
35-55	61-98	43-69	6.1-9.8	H6(ECO. 90 Min Light bright)	60

Note:1

$$1^{\circ}\text{dH}=1.25^{\circ}\text{Clarke}=1.78^{\circ}\text{fH}=0.178\text{mmol/l}$$

°dH: German degree

°fH: French degree

°Clark: British degree

Note:2

The manufactory setting: **H3** (EN 50242)

Contact your local water board for information on the hardness of your water supply.



NOTE: If your model does not have any water softener, you may skip this section.

WATER SOFTENER

The hardness of the water varies from place to place. If hard water is used in the dishwasher, deposits will form on the dishes and utensils.

The appliance is equipped with a special softener that uses a salt container specifically designed to eliminate lime and minerals from the water.

B. Loading the Salt Into the Softener

Always use the salt intended for use with dishwasher.

The salt container is located beneath the lower basket and should be filled as explained in the following:

Attention!

- Only use salt specifically designed for the use in dishwashers! Every other type of salt not specifically designed for the use in a dishwasher, especially table salt, will damage the water softener. In case of damages caused by the use of unsuitable salt the manufacturer does not give any warranty nor is liable for any damages caused.
- Only fill with salt just before starting one of the complete washing programs. This will prevent any grains of salt or salty water, which may have been spilled, remaining on the bottom of the machine for any period of time, which may cause corrosion.

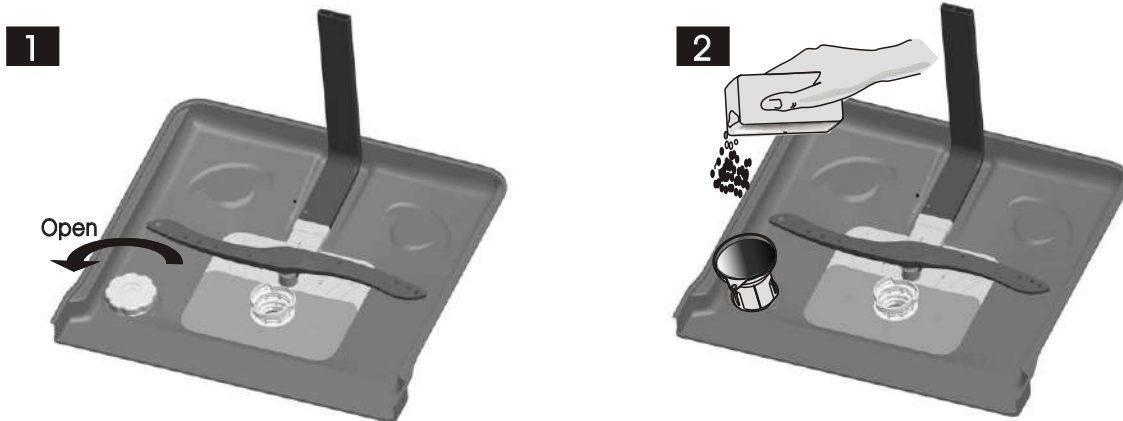

- A** After the lower basket has been removed, unscrew and remove the cap from the salt container. **1**
- B** Place the end of the funnel (supplied) into the hole and introduce about 1.5kg of dishwasher salt. **1**
- C** Full fill the salt container with water, It is normal for a small amount of water to come out of the salt container. **2**
- D** After filling the container, screw the cap tightly back clockwise.
- E** The salt warning light will stop being on after the salt container has been filled with salt.
- F** Immediately after filling the salt into the salt container, a washing program should be started (We suggest to use a short program). Otherwise the filter system, pump or other important parts of the machine may be damaged by salty water. This is out of warranty.

! **NOTE:**

1. The salt container must only be refilled when the salt warning light in the control panel comes on. Depending on how well the salt dissolves, the salt warning light may still be on even though the salt container is filled. If there is no salt warning light in the control panel (for some Models), you can estimate when to fill the salt into the softener by the cycles that the dishwasher has run.
2. If there are spills of the salt, a soak or a rapid program should be run to remove the excessive salt.

C. Fill the Rinse Aid Dispenser

Rinse Aid Dispenser

The rinse aid is released during the final rinse to prevent water from forming droplets on your dishes, which can leave spots and streaks. It also improves drying by allowing water to roll off the dishes. Your dishwasher is designed to use liquid rinse aids. The rinse aid dispenser is located inside the door next to the detergent dispenser. To fill the dispenser, open the cap and pour the rinse aid into the dispenser until the level indicator turns completely black. The volume of the rinse aid container is about 110ml.

Function of Rinse Aid

Rinse aid is automatically added during the last rinse, ensuring thorough rinsing, and spot and streak free drying.

Attention!

Only use branded rinse aid for dishwasher. Never fill the rinse aid dispenser with any other substances (e.g. Dishwasher cleaning agent, liquid detergent). This would damage the appliance.

When to Refill the Rinse Aid Dispenser

If there is no rinse-aid warning light in the control panel, you can estimate the amount from the colour of the optical level indicator "C" located next to the cap. When the rinse-aid container is full, the whole indicator will be dark. As the rinse-aid diminishes, the size of the dark dot decreases. You should never let the rinse aid level fall 1/4 full.

As the rinse aid diminishes, the size of the black dot on the rinse aid level indicator changes, as illustrated below.

- Full
- 3/4 full
- 1/2 full
- 1/4 full - Should refill to eliminate spotting
- Empty

C (Rinse-Aid indicator)

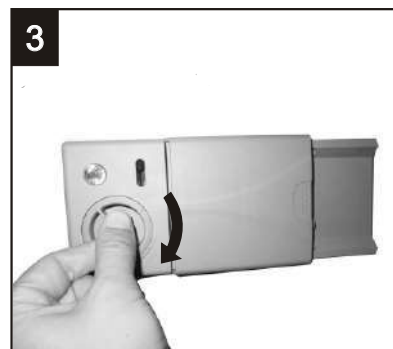
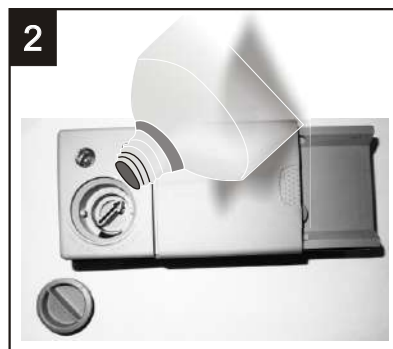
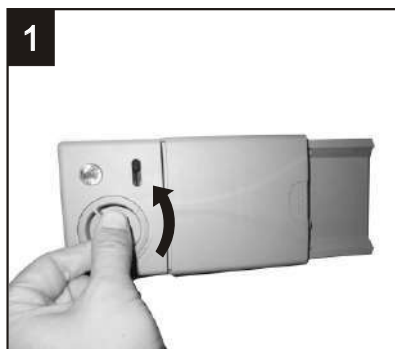

- 1 To open the dispenser, turn the cap to the "open" (left) arrow and lift it out.
- 2 Pour the rinse aid into the dispenser, being careful not to overfill.
- 3 Replace the cap by inserting it aligned with "open" arrow and turning it to the closed (right) arrow.

NOTE: Clean up any rinse aid spilled while during filling with an absorbent cloth to avoid excessive foaming during the next wash. Don't forget to replace the cap before you close dishwasher door.

Adjusting Rinse Aid Dispenser

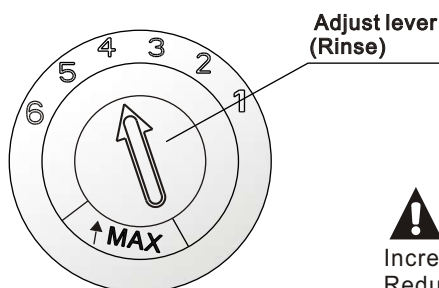

The rinse aid dispenser has six or four settings. Always start with the dispenser set on "4". If spots and poor drying are a problem, increase the amount of rinse aid dispensed by removing the dispenser lid and rotating the dial to "5". If the dishes still are not drying properly or are show spots, adjust the dial to the next higher lever until your dishes are spot-free. The recommended setting is "4". (Factory value is "4".)

NOTE: Increase the dose if there are drops of water or lime spots on the dishes after washing. Reduce it if there are sticky whitish stains on your dishes or a bluish film on glassware or knife blades.

D. Function of Detergent

Detergents with its chemical ingredients are necessary to remove dirt, crush dirt and transport it out of the dishwasher. Most of the commercial quality detergents are suitable for this purpose.

Attention!

Proper Use of Detergent

Use only detergent specifically made for the use in dishwashers. Keep your detergent fresh and dry. Don't put powdered detergent into the dispenser until you're ready to wash dishes.

Detergents

There are 3 sorts of detergents

1. With phosphate and with chlorine
2. With phosphate and without chlorine
3. Without phosphate and without chlorine

Normally new pulverised detergent is without phosphate. Thus the water softener function of phosphate is not given. In this case we recommend to fill salt in the salt container even when the hardness of water is only 6 ° dH. If detergents without phosphate are used in the case of hard water often white spots appear on dishes and glasses. In this case please add more detergent to reach better results. Detergents without chlorine do only bleach a little. Strong and coloured spots will not be removed completely. In this case please choose a program with a higher temperature.

Concentrated Detergent

Based on their chemical composition, detergents can be split in two basic types:

- conventional, alkaline detergents with caustic components
- low alkaline concentrated detergents with natural enzymes

Detergent Tablets

Detergent tablets of different brands dissolve at different speeds. For this reason some Detergent tablets cannot dissolve and develop their full cleaning power during short programs. Therefore please use long programs when using detergent tablets, to ensure the complete removal of detergent residuals.

Detergent Dispenser

The dispenser must be refilled before the start of each wash cycle following the instructions provided in the wash cycle table. Your dishwasher uses less detergent and rinse aid than Conventional dishwasher. Generally, only one tablespoon of detergent is needed for a normal wash load. More heavily soiled items need more detergent. Always add the detergent just before starting the dishwasher, otherwise it could get damp and will not dissolve properly.

WARNING!

Dishwasher detergent is corrosive!
Take care to keep it out of reach of children.

Amount of Detergent to Use

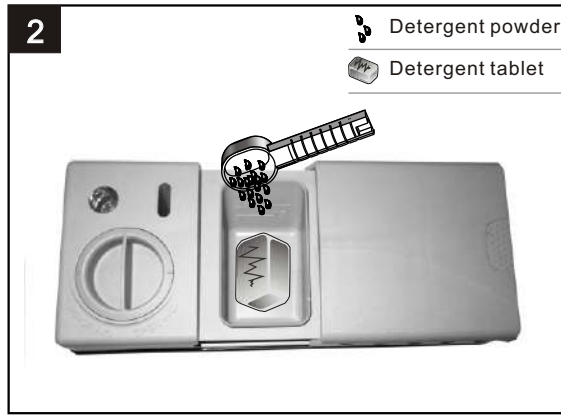
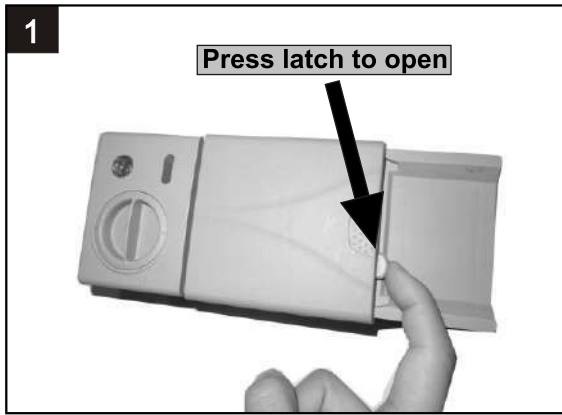

Fill in Detergent

Fill the detergent dispenser with detergent. The marking indicates the dosing levels, as illustrated on the right:

A For main wash detergent

B For pre-wash detergent

Please observe the manufacturers dosing and storage Recommendations as stated on the detergent packaging.

Close the lid and press until it locks in place.

If the dishes are heavily soiled, place an additional detergent dose in the pre-wash detergent chamber. This detergent will take effect during the pre-wash phase.

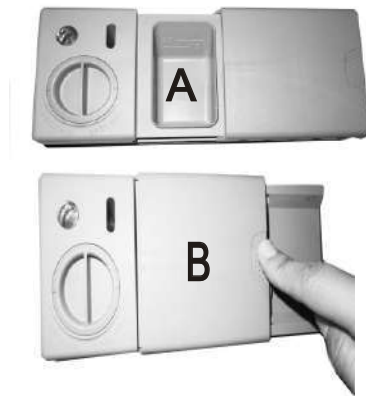

! NOTE:

- You find information about the amount of detergent for the single programme on the last page.
- Please aware, that according to the level soiling and the specific hardness of water differences are possible.
- Please observe the manufacturer's recommendations on the detergent packaging.
- If the lid is closed: press release button. The lid will spring open.
- Always add the detergent just before starting each wash cycle.
- Only use branded detergent aid for dishwasher.

Close the Detergent compartment



If your dishes are only moderately dirty, you may be able to use less detergent than recommended.

- compartment. Press down the lid (1) until it clicks shut (2).
- If you are using detergent in tablet form, read the manufacturer recommendations on the packaging in order to determine where the tablets should be placed inside the dishwasher (e.g. in cutlery basket, detergent compartment, etc.). Make sure that the lid on the detergent compartment is closed, even if you are using tablets.

5. Loading the Dishwasher Baskets

Recommendation

- Consider buying utensils which are identified as dishwasher-proof.
- Use a mild detergent that is described as 'kind to dishes'. If necessary, seek further information from the detergent manufacturers.
- For particular items, select a program with as low a temperature as possible.
- To prevent damage, do not take glass and cutlery out of the dishwasher immediately after the program has ended.

For washing in the dishwasher the following cutlery/dishes

Are not suitable

- Cutlery with wooden, horn china or mother-of-pearl handles
- Plastic items that are not heat resistant
- Older cutlery with glued parts that are not temperature resistant
- Bonded cutlery items or dishes
- Pewter or copper items
- Crystal glass
- Steel items subject to rusting
- Wooden platters
- Items made from synthetic fibres

Are of limited suitability

- Some types of glasses can become dull after a large number of washes
- Silver and aluminum parts have a tendency to discolour during washing
- Glazed patterns may fade if machine washed frequently

Attention before or after loading the Dishwasher Baskets

(For best performance of the dishwasher, follow these loading guidelines.
Features and appearance of baskets and cutlery baskets may vary from your model.)

Scrape off any large amounts of leftover food. Soften remnants of burnt food in pans.

It is not necessary to rinse the dishes under running water.

Place objects in the dishwasher in following way:

1. Items such as cups, glasses, pots/pans, etc. are faced downwards.
2. Curved items, or ones with recesses, should be loaded aslant so that water can run off.
3. All utensils are stacked securely and can not tip over.
4. All utensils are placed in the way that the spray arms can rotate freely during washing.



NOTE: Very small items should not be washed in the dishwasher as they could easily fall out of the basket.

- Load hollow items such as cups, glasses, pans etc. With the opening facing downwards so that water cannot collect in the container or a deep base.
- Dishes and items of cutlery must not lie inside one another, or cover each other.
- To avoid damage to glasses, they must not touch.
- Load large items which are most difficult to clean into the lower basket.
- The upper basket is designed to hold more delicate and lighter dishware such as glasses, coffee and tea cups
- Long bladed knives stored in an upright position are a potential hazard!
- Long and/or sharp items of cutlery such as carving knives must be positioned horizontally in the upper basket.
- Please do not overload your dishwasher. This is important for good results and for reasonable consumption of energy.

Removing the Dishes

To prevent water dripping from the upper basket into the lower basket, we recommend that you empty the lower basket first and then the upper basket.

The Method Loading Normal Dishware

Loading the Upper Basket

The upper basket is designed to hold more delicate and lighter dishware such as glasses, coffee and tea cups and saucers, as well as plates, small bowls and shallow pans (as long as they are not too dirty). Position the dishes and cookware so that they will not get moved by the spray of water.

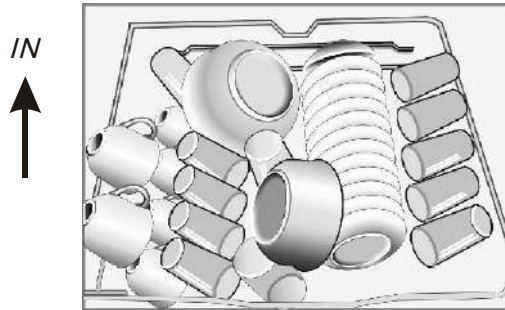

Please be reminded that:

- Pots, serving bowls, etc, must always be placed top down.
- Deep pots should be slanted to allow water to flow out.
- The Bottom Basket features folding spikes so that larger or more pots and pans can be loaded.

Adjusting the Upper Basket

The height of the upper basket can be adjusted in order to create more space for large utensils both for the upper /lower basket. The height of the upper basket can be adjusted by placing the wheels on different height of the rails. Long items, serving cutlery, salad servers and knives should be placed on the shelf so that they do not obstruct the rotation of the spray arms..

Lower position Upper position



Wheels

Loading the Lower Basket

We suggest that you place large items and the most difficult to clean items are to be placed into the lower basket: such as pots, pans, lids, serving dishes and bowls, as shown in the figure below. It is preferable to place serving dishes and lids on the side of the racks in order to avoid blocking the rotation of the top spray arm.

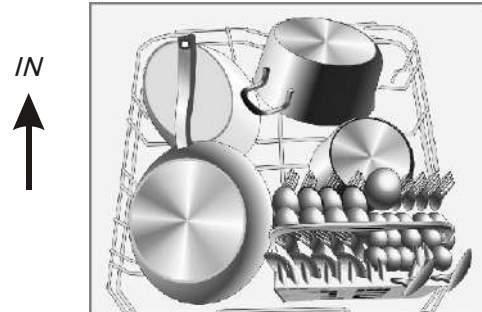

Folding back the cup shelives

For better stacking of pots and pans, the spikes can be folded down as show in the picture below..

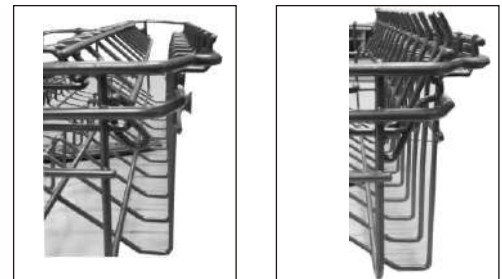

Folding Spikes of Lower Basket

For better stacking of pots and pans, the spikes can be folded down as show in the picture right.



Cutlery Basket

Cutlery should be placed in the cutlery basket with the handles at the bottom. If the rack has side baskets, the spoons should be loaded separately into the appropriate slots, especially long utensils should be placed in the horizontal position at the front of the upper basket as shown in the picture.



! WARNING!

- Do not let any item extend through the bottom.
- Always load sharp utensils with the sharp point down!

For personal safety and a top quality cleaning, place the silverware in the basket making sure that:

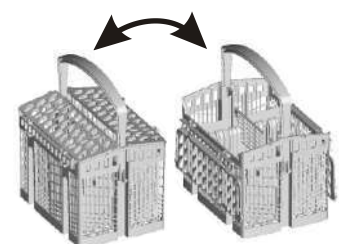

- They do not nest together.
- Silverware is placed with the handles-down.
- But place knives and other potentially dangerous utensils are placed handles-up.



6. Starting a washing program

Wash Cycle Table

! NOTE: (★) Means: need to fill rinse into the Rinse-Aid Dispenser.

Program	Cycle Selection Information	Description of Cycle	Detergent pre/main	Running time(min)	Energy (Kwh)	Water (L)	Rinse Aid
Intensive 	For heaviest soiled crockery, and normally soiled pots, pans, dishes etc with dried on soiling.	Pre-wash(50 °C) Wash (60 °C) Rinse Rinse Rinse(70°C) Drying	$\frac{5}{25g}$ (1 or 2 pieces)	170	1.6	18.5	★
ECO (*EN5 0242)	This is standard programme, it is suitable to clean normally soiled tableware and it is the most efficient programme in terms of its combined energy and water consumption for that type of tableware.	Prewash Wash (45 °C) Rinse(65°C) Drying	$\frac{5}{25g}$ (1 or 2 pieces)	190	0.91	11	★
90 Min 	For normally soiled loads that need quick wash.	Wash(65°C) Rinse Rinse (65°C) Drying	$\frac{30g}{(1\ piece)}$	90	1.35	12.5	★
Rapid 	A shorter wash for lightly soiled loads that do not need drying.	Wash (45 °C) Rinse(50 °C) Rinse (55 °C)	25g	30	0.75	11	

! NOTE:

*EN 50242 : This program is the test cycle. The information for comparability test in accordance with EN 50242, as follows:

- Capacity: 12 setting
- Position Upper basket: upper wheels on rails
- Rinse aid setting: 6
- PI:0.49W; Po:0.45W.

Left-on mode duration: Power will be cut off automatically after program finished for 30 minutes.

Turning On the Appliance

Starting a cycle wash

- 1** Draw out the lower and upper basket, load the dishes and push them back.
It is commended to load the lower basket first, then the upper one (see the section entitled "Loading the Dishwasher").
- 2** Pour in the detergent (see the section entitled "Salt, Detergent and Rinse Aid").
- 3** Insert the plug into the socket. The power supply is 220-240 VAC /50 HZ, the specification of the socket is 10A 250VAC. Make sure that the water supply is turned on to full pressure.
- 4** Close the door, press the Power button to switch on the machine.
- 5** Press the program button, the wash program will be changed as follows direction:

Intensive->ECO->90 Min->Rapid;

If a program is selected, the response indicator will light. Then press the Start/Pause button, the dishwasher begins to start.

NOTE:

When you press the Start/Pause button to pause during washing, the running indicator will stop blinking and the dishwasher will mooring every minute unless you press the Start/Pause button to start.

Change the Program...

Premise:

- 1 A cycle that is underway can only be modified if it has only been running for a short time. Otherwise, the detergent may have already been released, and the appliance may have already drained the wash water. If this is the case, the detergent dispenser must be refilled (see the section entitled "Loading the Detergent").
- 2 Press the Start/Pause button, the machine will be in standby state, press the program button more than 3s then you can change the program to the desired cycle setting (see the section entitled "Starting a wash cycle. . .").

NOTE:

If you open the door during a wash cycle, the machine will pause. The program light will stop blinking and the buzzer will mooring every minute unless you close the door. After you close the door, the machine will keep on working after 10 seconds.

Forgot to Add a Dish?

A forgotten dish can be added any time before the detergent cup opens.

- 1 Press the Start/Pause button
- 2 Open the door a little to stop the washing.
- 3 After the spray arms stop working, you can open the door completely.
- 4 Add forgotten dishes.
- 5 Close the door
- 6 Press the Start/Pause button, the dishwasher will run after 10 seconds.

At the end of the Wash Cycle

When the working cycle has finished, the buzzer of the dishwasher will sound for 8 seconds, then stop. Turn off the appliance using the Power switch button, shut off the water supply and open the door of the dishwasher. Wait for a few minutes before unloading the dishwasher to avoid handling the dishes and utensils while they are still hot and more susceptible to breakage. They will also dry better.

■ Switch Off the Dishwasher

The program light is on but is not blinking, only in this case the programme has ended.

1. Switch off the dishwasher by pressing the Power button.
2. Turn off the water tap!

■ Open the door carefully.

Hot dishes are sensitive to knocks. The dishes should therefore be allowed to cool down around 15 minutes before removing from the appliance.

Open the dishwasher's door, leave it ajar and wait a few minutes before removing the dishes. In this way they will be cooler and the drying will be improved.

■ Unloading the dishwasher

It is normal that the dishwasher is wet inside.

Empty the lower basket first and then the upper one. This will avoid water dripping from the upper Basket onto the dishes in the lower one.

WARNING!

It is dangerous to open the door when washing, because the hot water may scald you.

7. Maintenance and Cleaning

Filtering System

The filter prevents larger remnants of food or other objects from getting inside the pump. The residues may block the filter, in this case they must be removed.

The filter system consists of a coarse filter, a flat (Main filter) and a microfilter (Fine filter).

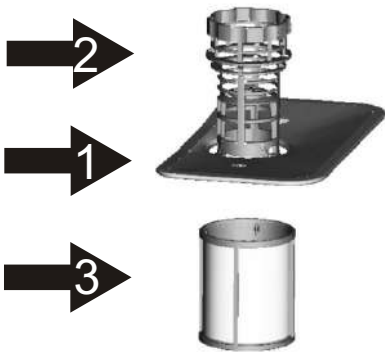

Main filter 1

Food and soil particles trapped in this filter are pulverized by a special jet on the lower spray arm and washed down to drain.

Coarse filter 2

Larger items, such as pieces of bones or glass, that could block the drain are trapped in the coarse filter. To remove the items caught by the filter, gently squeeze the tap on the top of this filter and lift out.

Fine filter 3

This filter holds soil and food residues in the sump area and prevents it from being redeposit on the dishes during wash cycle.

Filter assembly

The filter efficiently removes food particles from the wash water, allowing it to be recycled during the cycle. For best performance and results, the filter must be cleaned regularly. For this reason, it is a good idea to remove the larger food particles trapped in the filter after each wash cycle by rinsing the semicircular filter and cup under running water. To remove the filter device, pull the cup handle in the upward direction.

⚠ WARNING!

The dishwasher must never be used without the filters. Improper replacement of the filter may reduce the performance level of the appliance and damage dishes and utensils.

1



Step 1: Turn the filter in anti-clockwise direction,

2

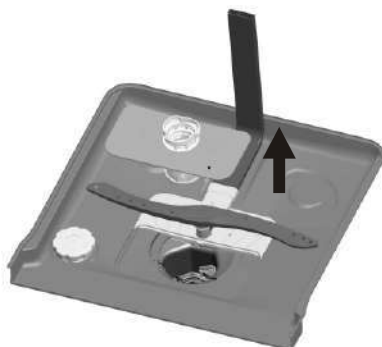

Step 2: lift the filter assembly up



NOTE: When following this procedure from step 1 to step 2, the filter system will be removed; when following it from Step 2 to Step 1, the filter system will be installed.

Remarks:

- Inspect the filters for blocking after every time the dishwasher has been used.
- By unscrewing the coarse filter, you can remove the filter system. Remove any food remnants and clean the filters under running water.

⚠ NOTE: The entire filter assembly should be cleaned once a week.

Cleaning the Filter

To clean the coarse filter and the fine filter, use a cleaning brush. Reassemble the filter parts as shown in the figures on the last page and reinsert the entire assembly in the dishwasher, positioning it in its seat and pressing downwards.

⚠ WARNING! When cleaning the filters, don't knock on them. Otherwise, the filters could be contorted and the performance of the dishwasher could be decreased.

Caring for the Dishwasher

The control panel can be cleaned by using a lightly dampened cloth. After cleaning, make sure to dry it thoroughly.

For the exterior, use a good appliance polish wax.

Never use sharp objects, scouring pads or harsh cleaners on any part of the dishwasher.

Cleaning the Door

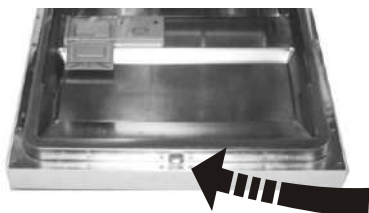

To clean the edge around the door, you should use only a soft warm, damp cloth. To avoid penetration of water into the door lock and electrical components, do not use a spray cleaner of any kind.

⚠ WARNING!

Never use a spray cleaner to clean the door panel as it may damage the door lock and electrical components. Abrasive agents or some paper towels should not be used because of the risk of scratching or leaving spots on the stainless steel surface.

Protect Against Freezing

please take frost protection measures on the dishwasher in winter. Everytime after washing cycles, please operate as follows:

1. Cut off the electrical power to the dishwasher.
2. Turn off the water supply and disconnect the water inlet pipe from the water valve.
3. Drain the water from the inlet pipe and water valve. (Use a pan to gather the water)
4. Reconnect the water inlet pipe to the water valve.
5. Remove the filter at the bottom of the tub and use a sponge to soak up water in the sump.

⚠ NOTE: If your dishwasher cannot work because of the ice, please contact professional service persons.

Cleaning the Spray Arms

It is necessary to clean the spray arms regularly for hard water chemicals will clog the spray arm jets and bearings.

To remove the upper spray arm, hold the nut, rotate the arm clockwise to remove it.

To remove the lower spray arm, pull out the spray arm upward.

Wash the arms in soapy and warm water and use a soft brush to clean the jets. Replace them after rinsing them thoroughly.

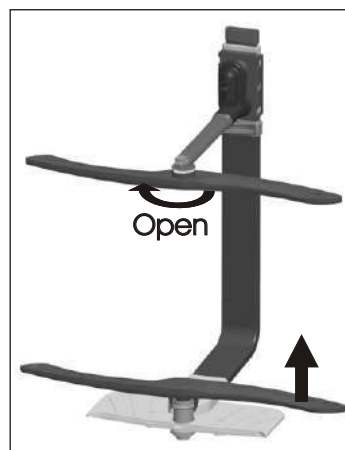

How to Keep Your Dishwasher in Shape

■ After Every Wash

After every wash, turn off the water supply to the appliance and leave the door slightly open so that moisture and odours are not trapped inside.

■ Remove the Plug

Before cleaning or performing maintenance, always remove the plug from the socket.

■ No Solvents or Abrasive Cleaning

To clean the exterior and rubber parts of the dishwasher, do not use solvents or abrasive cleaning products. Only use a cloth with warm soapy water.

To remove spots or stains from the surface of the interior, use a cloth dampened with water and a little vinegar, or a cleaning product made specifically for dishwashers.

■ When not in Use for a Long Time

It is recommended that you run a wash cycle with the dishwasher empty and then remove the plug from the socket, turn off the water supply and leave the door of the appliance slightly open. This will help the door seals to last longer and prevent odours from forming within the appliance.

■ Moving the Appliance

If the appliance must be moved, try to keep it in the vertical position. If absolutely necessary, it can be positioned on its back.

■ Seals

One of the factors that cause odours to form in the dishwasher is food that remains trapped in the seals. Periodic cleaning with a damp sponge will prevent this from occurring.

Positioning the Appliance

Position the appliance in the desired location. The back should rest against the wall behind it, and the sides, along the adjacent cabinets or walls. The dishwasher is equipped with water supply and drain hoses that can be positioned either to the right or the left sides to facilitate proper installation.

Levelling the Appliance

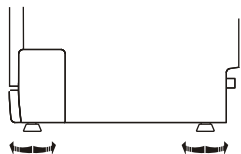

Once the appliance is positioned for levelling, the height of the dishwasher may be altered via adjustment of the screwing level of the feet. In any case, the appliance should not be inclined more than 2°.

About Power Connection

! WARNING!

For personal safety:

Do not use an extension cord or an adapter plug with this appliance.

Do not, under any circumstances, cut or remove the earthing

Connection from the power cord.

Electrical Requirements

Please look at the rating label to know the rating voltage and connect the dishwasher to the appropriate power supply. Use the required fuse 10 amp, time delay fuse or circuit breaker recommended and provide separate circuit serving only this appliance.

! Insure proper ground exists before use

Electrical Connection

Ensure the voltage and frequency of the power being corresponds to those on the rating plate. Only insert the plug into an electrical socket which is earthed properly. If the electrical socket to which the appliance must be connected is not appropriate for the plug, replace the socket, rather than using an adaptors or the like as they could cause overheating and burns.

Water Connection

Cold Water Connection

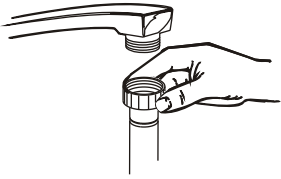

Connect the cold water supply hose to a threaded 3/4(inch) connector and make sure that it is fastened tightly in place.
If the water pipes are new or have not been used for an extended period of time, let the water run to make sure that the water is clear. This precaution is needed to avoid the risk of the water inlet to be blocked and damage the appliance.

⚠ WARNING! Please close the hydrant after using.

Drain hose Connection

Insert the drain hose into a drain pipe with a minimum diameter of 40mm, or let it run into the sink, making sure to avoid bending or crimping it. The top of the hose must be less than 1000mm.

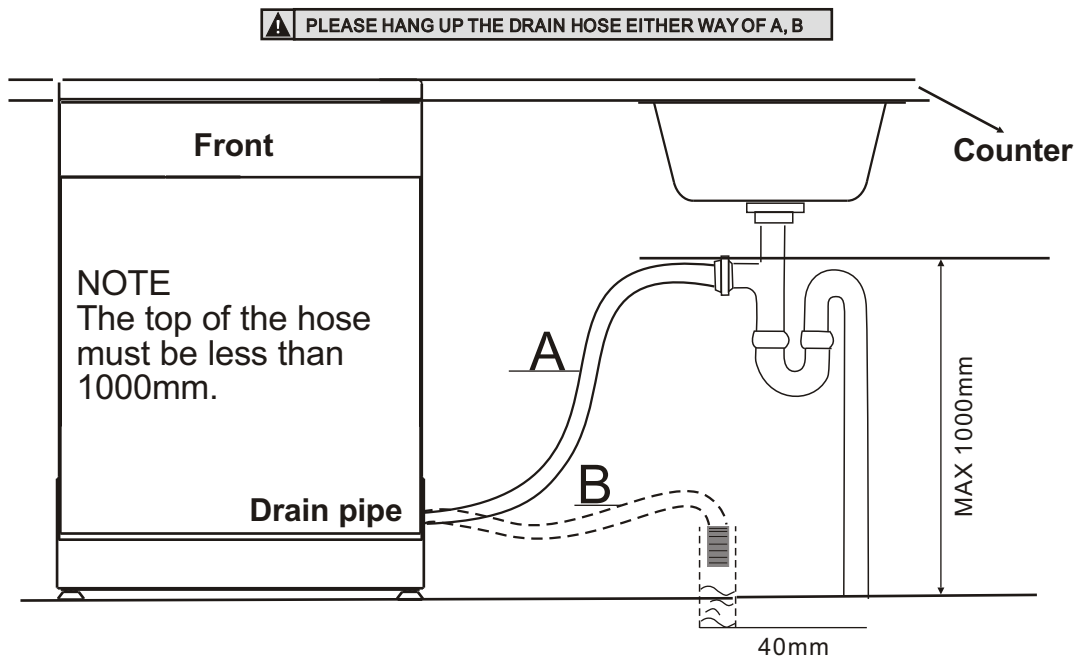

How to Drain Excess Water From Hoses

If the sink is 1000 higher from the floor, the excess water in hoses cannot be drained directly into the sink. It will be necessary to drain excess water from hoses into a bowl or suitable container that is held outside and lower than the sink.

Water Outlet

Connect the water drain hose. The drain hose must be correctly fitted to avoid water leaks. Ensure that the water drain hose is not kinked or squashed.

Extension Hose

If you need a drain hose extension, make sure to use a similar drain hose. It must be no longer than 4 metres; otherwise the cleaning effect of the dishwasher could be reduced.

Syphon Connection

The waste connection must be at a height less than 1000 mm (maximum) from the bottom of the dish. The water drain hose should be fixed .

Start of Dishwasher

The following things should be checked before starting the dishwasher.

- 1** The dishwasher is level and fixed properly
- 2** The inlet valve is open
- 3** Fill hose connections are fully tightened and not leaking
- 4** The wires are tightly connected
- 5** The power is switched on
- 6** The inlet and drain hoses are knotted
- 7** All packing materials and printings should be taken out from the dishwasher



Attention: *After installation, please make sure to keep this manual.*

The content of this manual is very helpful to the users.

9. Troubleshooting Tips

Before Calling for Service

Review the charts on the following pages may save you from calling for service.



	<i>Problem</i>	<i>Possible Causes</i>	<i>What to Do</i>
Technical problems	<i>Dishwasher doesn't start</i>	Fuse blown, or the circuit breaker acted	Replace fuse or reset circuit breaker. Remove any other appliances sharing the same circuit with the dishwasher
		Power supply is not turned on	Make sure the dishwasher is turned on and the door is closed securely. Make sure the power cord is properly plugged into the wall socket.
		Water pressure is low	Check that the water supply is connected properly and the water is turned on.
		Door of dishwasher not properly closed.	Make sure to close the door properly and latch it.
Technical problems	<i>water not pumped from dishwasher</i>	Kink in drain hose	Check drain hose.
		Filter clogged	Check the coarse filter (see section titled "Cleaning The Filter ")
		Kitchen sink clogged	Check the kitchen sink to make sure it is draining well. If the problem is the kitchen sink not draining ,you may need a plumber rather than a serviceman for dishwashers.
General problems	<i>Suds in the tub</i>	Improper detergent	Use only the special dishwasher detergent to avoid suds. If this occurs, open the dishwasher and let suds evaporate. Add 1 gallon of cold water to the tub. Close and latch the dishwasher, then select any cycle. Dishwasher will drain out the water at the first step. Open the door after draining is stop and check if the suds is disappeared. Repeat if necessary.
		Spilled rinse-aid	Always wipe up rinse-aid spills immediately.
	<i>Stained tub interior</i>	Detergent with colourant was used	Make sure that the detergent is the one without colourant.
	<i>White film on inside surface</i>	Hard water minerals	To clean the interior, use a damp sponge with dishwasher detergent and wear rubber gloves. Never use any other cleaner than dishwasher detergent for the risk of foaming or suds.
	<i>There are rust stains on cutlery</i>	The affected items are not corrosion resistant.	
Noise	<i>Knocking noise in the wash cabinet</i>	A program was not run after dishwasher salt was added. Traces of salt have gotten into the wash cycle.	Always run the quick wash program without any crockery in the dishwasher and without selecting the Turbo function (if present), after adding dishwasher salt.
		The lid of the softer is loose	Check the lip .Ensure the fix is fine.
	<i>Rattling noise in the wash cabinet</i>	Items of crockery are loose in the wash cabinet	Interrupt the program, and rearrange the items of crockery.
	<i>Knocking noise in the water pipes</i>	This may be caused by on-site installation or the cross-section of the piping.	This has no influence on the dishwasher function. if in doubt, contact a suitably qualified plumber.



Unsatis-
-factory
washing
result

<i>Problem</i>	<i>Possible Causes</i>	<i>What to Do</i>
<i>The dishes are not clean</i>	The dishes were not loaded correctly.	See notes in " Loading the Dishwasher Baskets ".
	The program was not powerful enough.	Select a more intensive program. See" Wash Cycle Table ".
	Not enough detergent was dispensed.	Use more detergent, or change your detergent.
	Items are blocking the path of spray arms.	Rearrange the items so that the spray can rotate freely.
	The filter combination in the base of wash cabinet is not clean or is not correctly fitted. This may cause the spray arm jets to get blocked.	Clean and/or fit the filter combination correctly. Clean the spray arm jets. See "Cleaning the Spray Arms".
<i>Cloudiness on glassware</i>	Combination of soft water and too much detergent.	Use less detergent if you have soft water and select a shortest cycle to wash the glassware and to get them clean.
<i>Black or gray marks on dishes</i>	Aluminum utensils have rubbed against dishes.	Use a mild abrasive cleaner to eliminate those marks.
<i>Detergent left in dispenser cups</i>	Dishes block detergent cups.	Re-loading the dishes properly.

Unsatis-
-factory
drying
result

<i>The dishes are not drying</i>	Improper loading	Load the dishwasher as suggested in the directions.
	Too little rinse-aid	Increase the amount of rinse-aid/refill the rinse-aid dispenser.
	Dishes are removed too soon	Do not empty your dishwasher immediately after washing. Open the door slightly so that the steam can escape. Begin unloading the dishwasher only once the dishes are barely warm to the touch. Empty the low basket first. This prevents water from dropping off dishes in the upper basket.
	Wrong program has been selected	In short program the washing temperature is lower. This also lowers cleaning performance. Choose a program with a long washing time.
	Use of cutlery with a low-quality coating	Water drainage is more difficult with these items. Cutlery or dishes of this type are not suitable for washing in the dishwasher.

Error Codes

When some malfunctions come on, the appliance will display error codes to warn you:

<i>Codes</i>	<i>Meanings</i>	<i>Possible Causes</i>
The Rapid light flicker fleetly	Longer inlet time.	Faucets is not opened, or water intake is restricted, or water pressure is too low.
The 90 min and Rapid lights flicker fleetly	Not reaching required temperature.	Malfunction of heating element .
The ECO light flicker fleetly	Overflow.	Some element of dishwasher leaks .

▲ WARNING!

If overflow occurs, turn off the main water supply before calling a service. If there is water in the base pan because of an overflow or small leak, the water should be removed before restarting the dishwasher.

CONDITIONS OF COMMERCIAL WARRANTY

This appliance has a repair warranty of two years from the date of sale, against any malfunction from the manufacture, including labor and spare parts. To justify the purchase date will be required to submit the invoice or receipt. This warranty is only effective in Spain.

WARRANTY EXCLUSIONS

- The appliances for professional use in industrial or commercial establishments.
- The devices improperly used so not in accordance with instructions.
- The devices dismantled or manipulated by people outside Technical Services authorized.
- Periodic maintenance of the product.
- Malfunctions caused by acts of God, force majeure or accidents resulting from improper installation.
- Broken or damaged materials for wear or normal use, joints, plastic, glass, brushes, etc.

www.easelectric.es

966 18 18 88

Technical Information

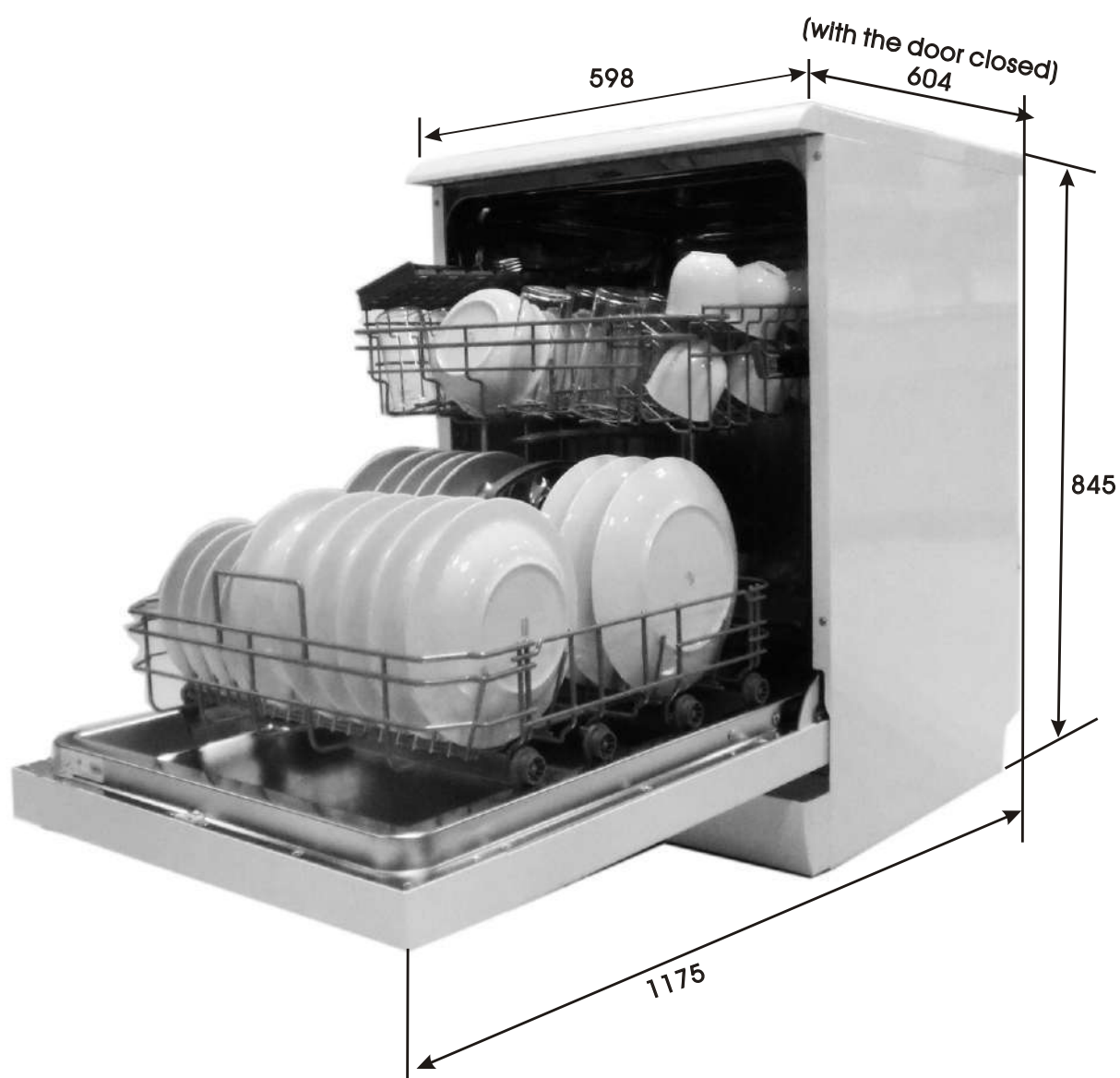

Height :	845mm
Width :	598m m
Depth :	604mm(with the door closed)
Water pressure:	0.04-1.0MPa
Power supply:	see rating label
Capacity:	12 place settings

Technical Data Sheet

Sheet of household dishwasher according to EU Directive 1059/2010:

Manufacturer	EAS ELECTRIC SMART TECHNOLOGY
Type / Description	EMD12W . EMD12X
Standard place settings	12
Energy efficiency class ①	A+
Annual energy consumption ②	273 kWh
Energy consumption of the standard cleaning cycle	0.96 kWh
Power consumption of off-mode	0.45 W
Power consumption of left-on mode	0.49 W
Annual water consumption ③	3220 liter
Drying efficiency class ④	A
Standard cleaning cycle ⑤	ECO 45°C
Program duration of the standard cleaning cycle	190 min
Noise level	51 dB(A) re 1 pW
Mounting	Free standing
Could be built-in	Yes
Height	84.5 cm
Width	59.8 cm
Depth (with connectors)	60.4 cm
Power consumption	1760-2100 W
Rated voltage / frequency	220-240 V~ 50 Hz
Water pressure (flow pressure)	0.4-10 bar = 0.04-1 MPa

NOTE:

- ①** A + + + (highest efficiency) to D (lowest efficiency)
- ②** Energy consumption “273” kWh per year, based on 280 standard cleaning cycles using cold water fill and the consumption of the low power modes. Actual energy consumption will depend on how the appliance is used.
- ③** Water consumption “3220” litres per year, based on 280 standard cleaning cycles. Actual water consumption will depend on how the appliance is used.
- ④** A (highest efficiency) to G (lowest efficiency)
- ⑤** This program is suitable for cleaning soiled normally soiled tableware and that it is the most efficient programme in terms of its combined energy and water consumption for that type of tableware.

The device meets the European standards and the directives in the current version at delivery:

- LVD 2006/95/EC
- EMC2004/108/EC
- ErP 2009/125/EC

The above values have been measured in accordance with standards under specified operating conditions. Results may vary greatly according to quantity and pollution of the dishes, water hardness, amount of detergent, etc.

The manual is based on the European Union's standards and rules.

Loading the baskets according to En50242:

1. Upper basket:

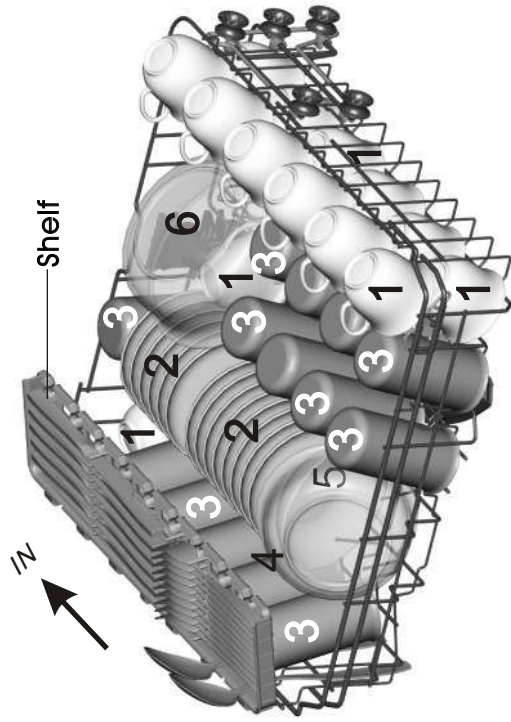

2. Lower basket:

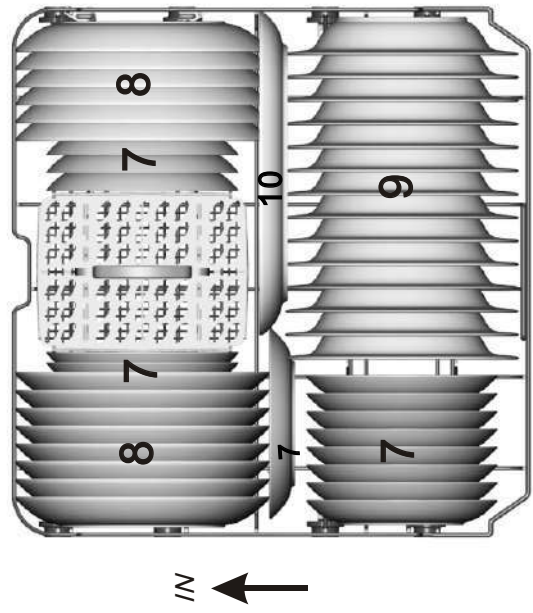

Cups



Saucers



Glasses



Small serving bowl



Medium serving bowl



Large serving bowl



Dessert dishes



Dinner plates



Soup plates

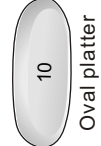

Oval platter

V.1

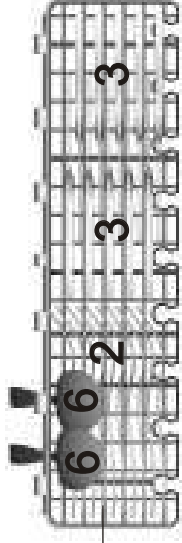

Shelf

Note: Please place the light flat wares on the shelf.
The total weight is less than 1.5kg.

3. Cutterly basket:

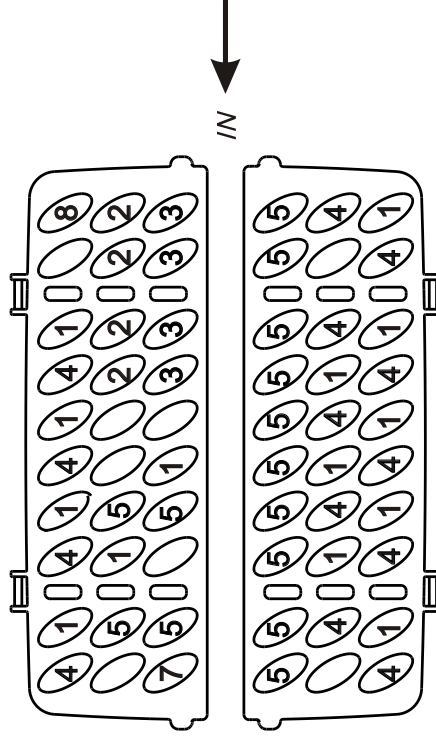

1 Soup spoons



5 Dessert spoons



2 Forks



6 Serving spoons



3 Knives



7 Serving forks



4 Teaspoons



8 Gravy ladles



Information for comparability tests in accordance
with EN 50242

Capacity: 12 place settings

Position of the upper basket: lower position

Programme: ECO

Rinse aid setting: 6

Softener setting: H3

V.1