



80_L
POJEMNOŚĆ

32_{Kg}
OBCIĄŻENIE
NOMINALNE

200_{mm}
ŚREDNICA KÓŁ



System pojemników dwukołowych do selektywnej zbiórki odpadów został wyróżniony Złotym Medalem MTP Międzynarodowych Targów Technologii i Produktów dla Zrównoważonego Rozwoju i Usług Komunalnych Pol-Eco System 2017

DANE TECHNICZNE

Korpus i pokrywa pojemnika zostały wyprodukowane z zastosowaniem technologii wtrysku polietylenu o wysokiej gęstości, są jednobarwne i cechują się odpornością na działanie promieniowania UV i wody.

Polietylen o wysokiej gęstości zapewnia znakomitą wytrzymałość produktu na działanie czynników atmosferycznych oraz na zmiany temperatury.

Do produkcji pojemników wykorzystywane są materiały nadające się do recyklingu i przyjazne dla środowiska.

Zastosowane barwniki nie zawierają metali ciężkich.

Dwa systemy odbioru - DIN.

Przystosowane do różnych rodzajów odpadów: papier i tektura, szkło, opakowania z tworzyw sztucznych, odpady organiczne, itp.

Opcja indywidualnego dostosowania obudowy korpusu do potrzeb klienta za pomocą termonadruku lub sitodruku (maksymalne wymiary nadruku: 280 mm x 290 mm).

Opcja indywidualnego dostosowania pokrywy do potrzeb klienta przy pomocy termonadruku (maksymalne wymiary nadruku: 230 mm x 45 mm).

Opcja indywidualnego dostosowania pokrywy do potrzeb klienta przy pomocy wypukłej nalepki (maksymalne wymiary nalepki: 340 x 220 mm).

Oznaczenie CE stanowiące deklarację producenta, że poziom hałasu wytwarzanego przez pojemnik jest zgodny z wymogami dyrektywy Parlamentu Europejskiego nr 2000/14/WE i wynosi 79 decybeli.

Atest produktu został wystawiony przez TÜV Product Service GmbH zgodnie z normą EN 840.

Pojemnik C80 H spełnia warunki specyfikacji RAL-GZ 951/1:2013.

CERTYFIKACJA

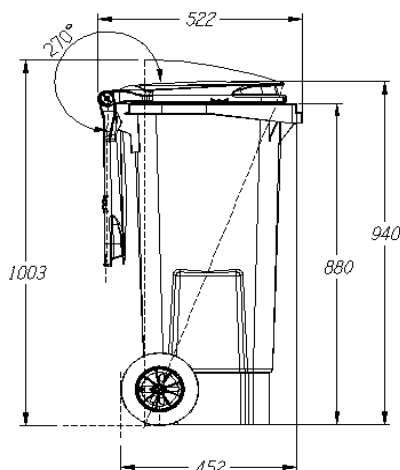
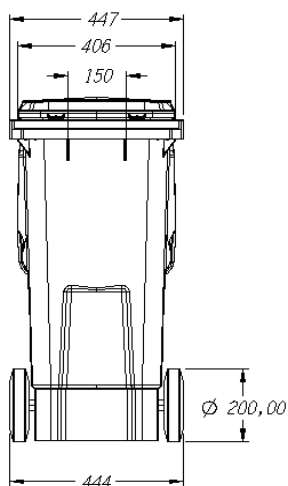

Wymiary te znajdują się w przedziale, które są określone w normie EN 840.

J543981B / 25-2-15 / Rev 0.0



JAKOŚĆ



ERGONOMIA

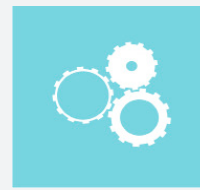

FUNKCJONALNOŚĆ

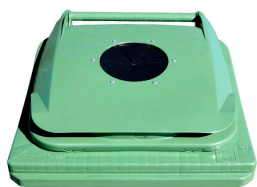

OTWÓR WRZUTOWY NA
SZKŁO



OTWÓR WRZUTOWY
NA OPAKOWANIA



OTWÓR WRZUTOWY NA
PAPIER



MIEJSCE NA STOPE



PERSONALIZACJA



NIESTANDARDOWE



PEDAŁ



DOSTĘPNE W WIELU
KOLORACH

WYPOSAŻENIE

Pokrywa z wbudowanym systemem wyciszania.

Pojemnik zawiera miejsce na instalację elektronicznych chipów.

Uchwyt zintegrowany z korpusem ułatwiający użytkowanie i obsługę pojemnika.

Rozmiary i kształty otworów wrzutowych zostały zaprojektowane z myślą o różnorodnych zastosowaniach w celu ułatwienia obsługi pojemników.

Pojemnik może zostać wyposażony w różne przydatne akcesoria: pedał do podnoszenia pokrywy, taśmy odblaskowe.

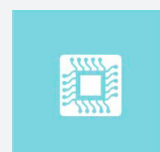

Chip elektroniczny

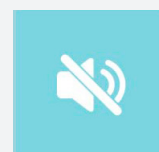

System tłumiący
dźwięki

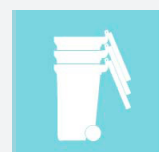

Łatwe w ustawianiu



Zamek



Niestandardowe



Paski Odblaskowe