

21,80 Kg
Pes sense cistella

120 L
Capacitat cistella

1.165 mm
Alçada total

575 mm
Diàmetre



PROPIETATS

Cos i tapa fabricats en polietilè d'alta densitat colorejat en massa que proporciona al producte colors estables, resistència total davant de la corrosió, superfícies llises, i la qualitat de absorbir els impactes produïts durant el seu ús sense que es produeixin deformacions ni trencaments. El polietilè d'alta densitat està estabilitzat davant de l'acció combinada de l'aigua i els raigs UV.

El polietilè d'alta densitat proporciona al producte una forta resistència als agents atmosfèrics i una gran estabilitat davant dels canvis de temperatura.

En la seva fabricació s'utilitzen materials reciclables que no malmeten el medi ambient.

Els pigments utilitzats no contenen materials pesants.

Disseny innovador amb ones horitzontals al cistell que li confereixen modernitat i elegància.

Personalització mitjançant xapa en el cos, amb unes dimensions màximes de 190 x 190 mm.

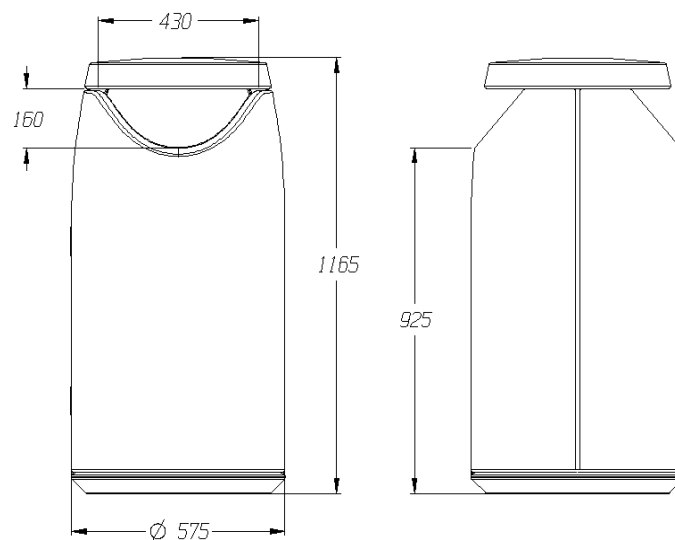



QUALITAT



ERGONOMÍA

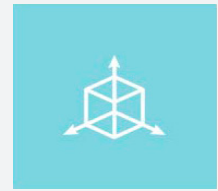

DISSENY



EQUIPS

Cistell de 120 litres de capacitat fabricat en polietilè, equipat amb una nansa i una àmplia zona d'agafada integrada per facilitar la seva manipulació.

El sistema de fixació consisteix en una base de suport integrada en el cos que permet un sòlida subjecció al paviment mitjançant quatre ancoratges universals d'expansió de 12 mm de diàmetre.

Sota comanda es pot subministrar amb bossa de recollida o cistella bicompartimentats per a la recollida selectiva de dos components.

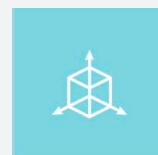

Dissey

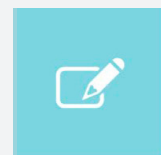

Personalització

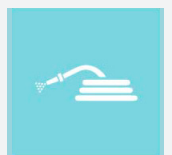

Facilitat de neteja

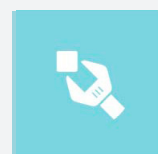

Fácil mantenimiento

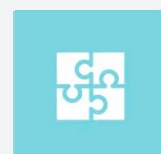

Muntatge senzill

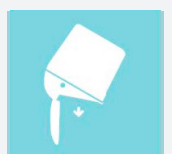

Facilitat de buidatge